

NORTIA



Vše pro střechy



CENÍK
platný od 11.05.2023

Skandinávské plechové
střešní krytiny
se zárukou 75 let

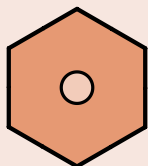
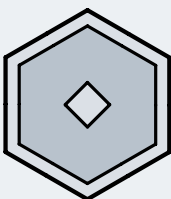
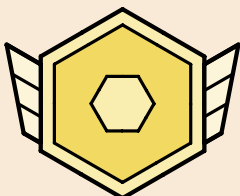
ZÁRUKA

30 LET	40-45 LET	50 LET	75 LET
			
AM Aluzinek	AM Crystal Matt (45)	SSAB Mica Matt BT	SSAB Pural Matt BT 350
AM Regular Gloss	AM Dual Matt (40)	SSAB Crown Gloss BT	SSAB Ceramic Matt Pro BT 350
		SSAB Premium Matt	SSAB Ceramic Matt BT 350
		VA Magnez Matt	Hliník ALU Lesk
		VA Vario	Hliník ALU Matt
		VA Premium Matt Pro	

Nejoblíbenější materiály v naší nabídce

OCEL	HUŤ (symbol)	FUNKČNÍ ZÁRUKA	ZÁRUKA BAREVNÉHO PROVEDENÍ
<p>SSAB CERAMIC MATT® BT 350 Efektně vypadající matný povrch, který vznikl v důsledku spolupráce mezi společností Bratex a švédskou hutí SSAB. Ochrana zinkem s hustotou 350 g/m², poskytuje až o 27% větší ochranu pro celý produkt ve srovnání s běžně používanými střešními řešeními. Tloušťka vrstvy 26µm, plech 0,5 mm nebo 0,6 mm.</p>	SSAB (SS) Švédsko	75 let	25 let
<p>SSAB CERAMIC MATT PRO® BT 350 Efektně vypadající matný povrch, který vznikl v důsledku spolupráce mezi společností Bratex a švédskou hutí SSAB. Ochrana zinkem s hustotou 350 g/m², poskytuje až o 27% větší ochranu pro celý produkt ve srovnání s běžně používanými střešními řešeními. Tloušťka vrstvy 36µm, plech 0,5 mm.</p>	SSAB (SS) Švédsko	75 let	30 let
<p>SSAB PREMIUM MATT Plech se vyznačuje oblíbenou drsnou strukturou nátěru a je velmi odolný proti poškrábání. Vyrobeno z oceli s neopakovatelnou skandinávskou kvalitou. Tloušťka vrstvy 30µm.</p>	SSAB (SS) Švédsko	50 let	20 let
<p>AM DUAL MATT Efektní, drsná struktura povrchu, silnější odolnost proti poškrábání. Tloušťka vrstvy 35 µm.</p>	ARCELORMITTAL (AM)	40 let	20 let
<p>HLINÍK ALU MATT Pórovitá a výjimečně efektní struktura povrchu zvětšuje odolnost proti poškrábání. Tloušťka vrstvy 25 µm.</p>	HYDRO (AL) Norsko	75 let	25 let

Matice barevných variant

SSAB CERAMIC MATT BT	015 / 9005	455 / 7016	387 / 8019	384 / 8017	757 / 3009
	0,5 / 0,6 mm	0,5 / 0,6 mm		0,5 / 0,6 mm	
	742 / 8004				
SSAB CERAMIC MATT PRO BT Residential Buildings Design Colors	814 / 6011	813 / 6013	254 / 7010	391 / 7006	812 / 7002
	392 / 7032	390 / 7003	252 / 7037	255 / 7044	253 / 7042
SSAB CROWN GLOSS BT	015 / 9005	036 / 7016	387 / 8019	434 / 8017	758 / 3009
	416 / 3005	742 / 8004	778 / 8003		
SSAB MICA MATT BT	015 / 9005	455 / 7016	434 / 8017		
SSAB PURAL MATT BT	33 / 9005	23 / 7016	887 / 8017		
SSAB PREMIUM MATT	33 / 9005	2H3 / 7021	23 / 7016	32 / 8019	887 / 8017
	29 / 3009	750 / 8004			
VOESTALPINE MAGNEZ MATT	9005	7024	8019	8017	3009
	0,5 / 0,6 mm	0,5 / 0,6 mm			
	8004				
VOESTALPINE VARIO	Zlatý dub	Zlatý dub 3D	Tmavý ořech	Winchester	
AM PREMIUM MATT PRO	905 / 9005	715 / 7016	819 / 8019	817 / 8017	
AM CRYSTAL MATT	9005	7016			
AM DUAL MATT	9005	7016	7024	8019	8017
	6020	3009	8004		
AM REGULAR LESK	9005	7016	7024	8019	8017
		0,5 / 0,7 mm			0,5 / 0,7 mm
	6020	6005	3011	3005	8004
	9007	9006	9002	9010	
	0,5 / 0,7 mm	0,5 / 0,7 mm	0,5 / 0,7 mm	0,5 / 0,7 mm	
ST ALUZINC					
	0,5 / 0,7 mm				
HLINÍK AL ALU MATT	9005	7016	8017	3011	8004
HLINÍK AL ALU LESK	Zinc Optinc	9010			



Satelitní měření střech

Měření střechy bez opuštění domova?

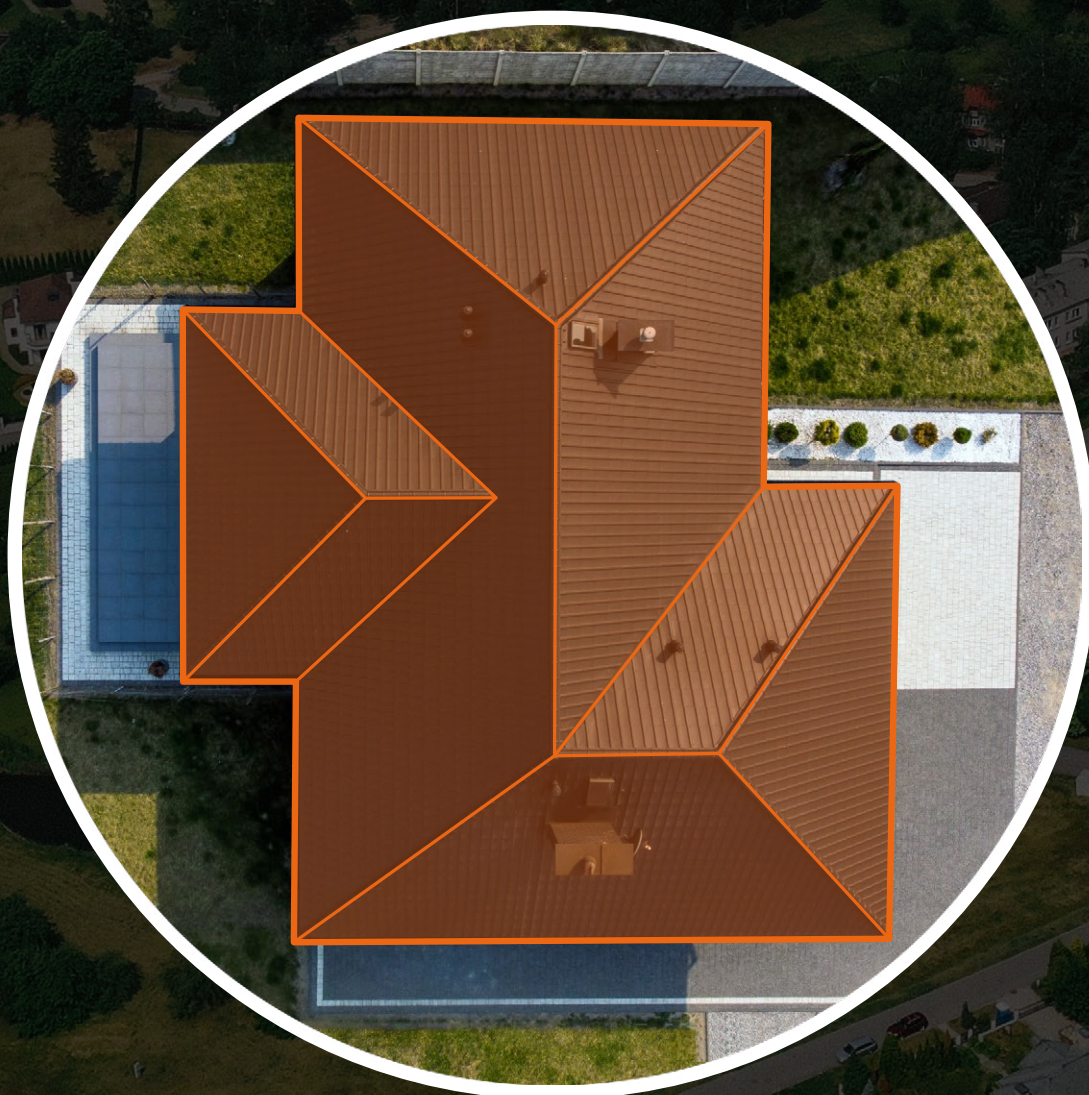

Nic jednoduššího!

Jediné, co musíte udělat, je poskytnout nám vaše **GPS souřadnice**, a my se postaráme o zbytek. Zhotovíme pro Vás **měření střechy** a **3D model**.

Aurora »

Bratex Aurora se ztotožňuje se stylem, který nabízí těžké střešní krytiny. Velmi hluboká drážka, plochá police a nízká středová část modulu působí dojem vzájemně spojených dlaždic.



Aurora »

	NÁZEV	Materiál	Tloušťka	MJ	Cena ks
75 LET	AURORA	SSAB Ceramic Matt Pro BT	0,5 mm	ks	369,74 Kč 447,39 Kč
	AURORA	SSAB Ceramic Matt BT	0,5 mm	ks	352,36 Kč 426,35 Kč
50 LET	AURORA	SSAB Premium Matt	0,5 mm	ks	330,98 Kč 400,49 Kč
40 LET	AURORA	AM Dual Matt	0,5 mm	ks	289,94 Kč 350,83 Kč



Dodávané barvy

SSAB CERAMIC MATT BT 0,5 MM

015	384	387	455	742	757
-----	-----	-----	-----	-----	-----

SSAB CERAMIC MATT PRO BT 350

814	813	254	391	812	392
390	252	255	253		

SSAB PREMIUM MATT

RR 23	RR 29	RR 32	RR 33	RR 750	RR 887
-------	-------	-------	-------	--------	--------

STANDARD MATT

7016	8017	8019	9005
------	------	------	------

1m² = **1,24 ks**
paleta = **245 ks** / 1 paleta = **196 m² krytí (922 kg)**

Modul	2x350 mm
Celková šířka	1,200m
Efektivní šířka	1,150m
Rozměr plechu	0,805 m²
Min. spád střechy	12°

Scandinavia »

Modulové střešní krytiny z ocelového plechu **SCANDINAVIA** a **SAVANNA** jsou inovativní řešení na trhu střešních panelů. Tvoří spojení klasické ocelové střešní krytiny a nejmodernějších dosažených výsledků z oblasti modulárních tématiky.



MODULÁRNÍ TECHNOLOGIE

Vytvořili jsme koncepci výrobků majících speciální technické, estetické a funkční vlastnosti, které z nich tvoří skutečnou modulární plechovou střešní krytinu. Tabule se spojují přesně definovaným způsobem, garantujícím skutečně modulární střechu.



ČAS PLYNE, ZÁRUKA NIKDY

Garantujeme doživotní funkčnost výrobku. Dokumentace a záruční list se nachází v každé paletě. Záruka začíná běžet ihned po nákupu, nevyžaduje registraci a její období není podmíněno nákupem dodatečných komponentů.



BRATEX STEP-MONT

Přípevnění plechové střešní krytiny Scandinavia bez rizika zvlnění a deformace zcela plochého povrchu. To je zásluha krátkého přechodu ihned pod prulisem, který vždy přiléhá k latě.



BRATEX COMPENSATION POCKET

Díky řešení dvousegmentové kompenzační kapsy maloformátová plechová střešní krytina Bratex neklesá vůči okapu a místo rohů čtyř tabulí není viditelné. Pokládka „na střídačku“ je již minulostí.

Scandinavia »

	NÁZEV	Materiál	Tloušťka	MJ	Cena ks
75 LET	SCANDINAVIA	SSAB Ceramic Matt Pro BT	0,5 mm	ks	369,74 Kč 447,39 Kč
	SCANDINAVIA	SSAB Ceramic Matt BT	0,5 mm	ks	352,36 Kč 426,35 Kč
50 LET	SCANDINAVIA	SSAB Premium Matt	0,5 mm	ks	330,98 Kč 400,49 Kč
40 LET	SCANDINAVIA	AM Dual Matt	0,5 mm	ks	289,94 Kč 350,83 Kč



Dodávané barvy

SSAB CERAMIC MATT BT 0,5 MM

015	384	387	455	742	757
-----	-----	-----	-----	-----	-----

SSAB CERAMIC MATT PRO BT 350

814	813	254	391	812	392
390	252	255	253		

SSAB PREMIUM MATT

RR 23	RR 29	RR 32	RR 33	RR 750	RR 887
-------	-------	-------	-------	--------	--------

STANDARD MATT

7016	8017	8019	9005
------	------	------	------

1m² = 1,25 ks

paleta = 245 ks / 1 paleta = 196 m² krytí (922 kg)

Modul	2x350 mm
Celková šířka	1,200m
Efektivní šířka	1,145m
Rozměr plechu	0,802 m ²
Min. spád střechy	12°

Savanna »

Maloformátová plechová střešní krytina Bratex Savanna je střešní krytina s neoddiskutovatelně zcela plochým povrchem. Stylové provedení dokonale ladí s moderní architekturou obytných budov. Vzhledem k plošné povaze výrobku a souvisejícím důsledkům doporučujeme v průřezu spodní konstrukce tepelně svařitelnou krycí lepenku nebo membránu s lepenými okraji.



BRATEX MAX-FLOW

Plochá plechová střešní krytina Bratex Savanna má velmi účinnou retenční drážku o hloubce 5 mm, která účinně zajišťuje těsnost, přičemž volně odvádí nahromaděnou vodu.



BRATEX EASY-DRILL

Výrobně připravené, zahlužené montážní body označují nejvhodnější místa pro šrouby, předcházejí poškrábání plechu ostrým hrotem vrtáku a zaručují řád v systému upevnění.



SNADNÁ A RYCHLÁ MONTÁŽ

Přeprava poměrně malých tabule s hmotností 3,7 kg na střechech je snadná, tabule se nedeformuje a je bezpečná při poryvech větru. K montáži tabulí stačí jen dvě osoby.



SNADNÁ PŘEPRAVA

Maloformátová plechová střešní krytina je balena na paletách typu EPAL, s hmotností do jedné tuny. Chybějící tabule lze dodat i osobním vozidlem. Při nákupu celé palety je její cena zahrnuta v ceně výrobku.

Savanna »

	NÁZEV	Materiál	Tloušťka	MJ	Cena ks
75 LET	Savanna	SSAB Ceramic Matt Pro BT	0,5 mm	ks	369,74 Kč 447,39 Kč
	Savanna	SSAB Ceramic Matt BT	0,6 mm	ks	475,00 Kč 574,75 Kč
50 LET	Savanna	SSAB Premium Matt	0,5 mm	ks	330,98 Kč 400,49 Kč
40 LET	Savanna	AM Dual Matt	0,5 mm	ks	289,94 Kč 350,83 Kč



Dodávané barvy

SSAB CERAMIC MATT BT 0,6MM

015 384 455

SSAB CERAMIC MATT PRO BT 350

814 813 254 391 812 392

390 252 255 253

SSAB PREMIUM MATT

RR 23 RR 29 RR 32 RR 33 RR 750 RR 887

STANDARD MATT

7016 8017 8019 9005

1m² = **1,21 ks**

tl. 0,6 mm paleta = **210 ks** / 1 paleta = **173 m² krytí** (939 kg)

tl. 0,5 mm paleta = **245 ks** / 1 paleta = **201 m² krytí** (922 kg)

Modul	2x350 mm
Celková šířka	1,240m
Efektivní šířka	1,175m
Rozměr plechu	0,823 m²
Min. spád střechy	25°

Centro »

Je to technologický most mezi velkoformátovou plechovou střešní krytinou, která se řeže na požadovaný rozměr a modulární se stálou délkou. Centro přináší ověřené vlastnosti modulární, plechové krytiny a integruje nová řešení určená pro hybridní technologie. Centro je nejvyspělejší forma plechové střešní krytiny.



HYBRIDNÍ TECHNOLOGIE

Plechová střešní krytina Bratex Centro je technologická dálnice – kombinace vlastností systémového výrobku v modulární technologii a možnosti řezání na požadovaný rozměr. Krytina Centro je vyráběna ve dvou modelech – na rozměr libovolné délky a na tabule s pevnou délkou.



OPTIMÁLNÍ HMOTNOST TABULE

Systémová možnost příčného spojování tabulí způsobuje, že Centro může vážit 2krát méně než tabule velkoformátové plechové střešní krytiny. Po přepravě na střešinu si zachovává geometrické parametry.



BRATEX COMPENSATION POCK

Díky řešení dvusegmentové kompenzační kapsy s proměnlivou hloubkou tabule hybridní střešní krytiny neklesají vůči okapu a místo rohů, čtyř tabulí není viditelné.



SNADNÁ PŘEPRAVA

Tabule hybridní plechové střešní krytiny jsou kratší a snadněji se přepravují u distributora a při přenášení na místě stavby.

Centro »

		Maloformát 2M		Na míru	
Materiál		Tloušťka	Cena za ks	Cena za m ² celkový	Cena za m ² efektivní
75 LET	SSAB Pural Matt BT	0,5 mm	405,80 Kč 491,02 Kč	486,44 Kč 588,59 Kč	512,62 Kč 620,27 Kč
	SSAB Ceramic Matt Pro BT	0,5 mm	394,96 Kč 477,90 Kč	473,46 Kč 572,88 Kč	498,93 Kč 603,71 Kč
	SSAB Ceramic Matt BT	0,5 mm	375,61 Kč 454,48 Kč	450,31 Kč 544,88 Kč	474,54 Kč 574,20 Kč
	SSAB Ceramic Matt BT	0,6 mm	485,69 Kč 587,68 Kč	582,15 Kč 704,40 Kč	613,47 Kč 742,30 Kč
50 LET	SSAB Mica Matt BT	0,5 mm	371,31 Kč 449,28 Kč	445,15 Kč 538,63 Kč	469,10 Kč 567,61 Kč
	SSAB Crown BT	0,5 mm	364,10 Kč 440,56 Kč	436,51 Kč 528,18 Kč	460,00 Kč 556,60 Kč
	SSAB Crown BT (barva 416, 778)	0,5 mm	390,60 Kč 472,63 Kč	458,98 Kč 555,36 Kč	483,68 Kč 585,25 Kč
	SSAB Premium Matt	0,5 mm	315,03 Kč 381,18 Kč	377,63 Kč 456,93 Kč	397,95 Kč 481,52 Kč
	VoestAlpine (zinek hořčík)	0,5 mm	335,60 Kč 406,08 Kč	402,30 Kč 486,78 Kč	423,95 Kč 512,97 Kč
	VoestAlpine (zinek hořčík)	0,6 mm	399,40 Kč 483,27 Kč	478,72 Kč 579,26 Kč	504,48 Kč 610,43 Kč
	AM Premium Matt Pro	0,5 mm	354,90 Kč 429,43 Kč	425,45 Kč 514,80 Kč	448,35 Kč 542,50 Kč
	AM Crystal Matt	0,5 mm	319,85 Kč 387,02 Kč	383,37 Kč 463,88 Kč	404,00 Kč 488,84 Kč
45 L	AM Dual Matt	0,5 mm	275,90 Kč 333,84 Kč	330,69 Kč 400,14 Kč	348,49 Kč 421,67 Kč
40 L	AM Regular Lesk	0,5 mm	271,93 Kč 329,03 Kč	325,91 Kč 394,35 Kč	343,45 Kč 415,57 Kč
30 L	AM Regular Lesk	0,5 mm	271,93 Kč 329,03 Kč	325,91 Kč 394,35 Kč	343,45 Kč 415,57 Kč
75 L	Hliník ALU Lesk/Matt	0,6 mm	450,87 Kč 545,55 Kč	540,49 Kč 653,99 Kč	569,57 Kč 689,18 Kč



Modul **2x350 mm**

Celková šířka **1,175m**

Efektivní šířka **1,115m**

Celková plocha plechu **0,832 m²**

Plocha efektivní plochy **0,781 m²**

Min. spád střechy **12°**

Horizon »

Bratex Horizon je harmonická kombinace systémového produktu a uspořádaného střešního stylu. Hybridní střešní taška Horizon je odrazem všech funkcí použitých u produktu Centro. Nové vydání tvaru doplňuje současné i budoucí očekávání ohledně architektonické orientace.



BRATEX FLEXI-END

Nastavitelná délka posledního modulu, který je vždy prolisovaný se zakončením o délce 25 mm (tzv. perem). Mimořádnou výhodou je absence dodatečného přibití na poslední lať, stabilní podloží k montáži hřebenáče, ventilační pásy, absence absorbování sněhu a deště a zachování celkové šířky tabule.



BRATEX EASY-LIFT

Z výroby vyražené dva otvory na konci tabule (tzv. na peru) umožňují profesionální vytahování krytiny na střechu a předcházejí rizikovému proražení plechu. Otvory Easy-Lift jsou vyraženy do plechů s min. délkou 4 modulů – výše uvedená fotografie je pouze ilustrativní.



JEŠTĚ RYCHLEJŠÍ MONTÁŽ

Systémová možnost příčného spojování zajišťuje bezproblémovou pokládku tabulí Horizon na střechu libovolné délky.



BRATEX EASY-DRILL

Výrobně připravené, zahluobené čelní montážní body označují nejvhodnější místa pro šrouby, předcházejí poškrábání plechu ostrým hrotem vrtáku.

Horizon »

		Maloformát 2M		Na míru	
Materiál		Tloušťka	Cena za ks	Cena za m ² celkový	Cena za m ² efektivní
75 LET	SSAB Pural Matt BT	0,5 mm	405,80 Kč 491,02 Kč	476,31 Kč 576,33 Kč	487,69 Kč 590,10 Kč
	SSAB Ceramic Matt Pro BT	0,5 mm	394,96 Kč 477,90 Kč	463,59 Kč 560,95 Kč	474,67 Kč 574,35 Kč
	SSAB Ceramic Matt BT	0,5 mm	375,61 Kč 454,48 Kč	440,93 Kč 533,52 Kč	451,46 Kč 546,27 Kč
	SSAB Ceramic Matt BT	0,6 mm	485,69 Kč 587,68 Kč	570,02 Kč 689,72 Kč	583,64 Kč 706,20 Kč
50 LET	SSAB Mica Matt BT	0,5 mm	371,31 Kč 449,28 Kč	435,87 Kč 527,41 Kč	446,29 Kč 540,01 Kč
	SSAB Crown BT	0,5 mm	364,10 Kč 440,56 Kč	427,42 Kč 517,17 Kč	437,63 Kč 529,53 Kč
	SSAB Crown BT (barva 416, 778)	0,5 mm	390,60 Kč 472,63 Kč	449,42 Kč 543,79 Kč	460,15 Kč 556,79 Kč
	SSAB Premium Matt	0,5 mm	315,03 Kč 381,18 Kč	369,76 Kč 447,41 Kč	378,59 Kč 458,10 Kč
	VoestAlpine (zinek hořčík)	0,5 mm	335,60 Kč 406,08 Kč	393,92 Kč 476,64 Kč	403,33 Kč 488,03 Kč
	VoestAlpine (zinek hořčík)	0,6 mm	399,40 Kč 483,27 Kč	468,75 Kč 567,19 Kč	479,95 Kč 580,74 Kč
	AM Premium Matt Pro	0,5 mm	354,90 Kč 429,43 Kč	416,59 Kč 504,07 Kč	426,54 Kč 516,11 Kč
45 L.	AM Crystal Matt	0,5 mm	319,85 Kč 387,02 Kč	375,38 Kč 454,22 Kč	384,35 Kč 465,07 Kč
40 L.	AM Dual Matt	0,5 mm	275,90 Kč 333,84 Kč	323,80 Kč 391,80 Kč	331,54 Kč 401,16 Kč
30 L.	AM Regular Lesk	0,5 mm	271,93 Kč 329,03 Kč	319,12 Kč 386,14 Kč	326,75 Kč 395,36 Kč
75 L.	Hliník ALU Lesk/Matt	0,6 mm	450,87 Kč 545,55 Kč	529,23 Kč 640,37 Kč	541,87 Kč 655,67 Kč



Modul	2x350 mm
Celková šířka	1,200m
Efektivní šířka	1,172m
Celková plocha plechu	0,832 m²
Plocha efektivní plochy	0,820 m²
Min. spád střechy	12°

Velkoformátové střešní krytiny

Platino»

		Platino		Platino Eco		
	MATERIÁL	Tloušťka	m ² celkový	m ² efektivní	m ² celkový	m ² efektivní
75 LET	SSAB Pural Matt BT	0,5 mm	450,34 Kč 544,92 Kč	485,77 Kč 587,78 Kč	444,34 Kč 537,65 Kč	479,29 Kč 579,95 Kč
	SSAB Ceramic Matt Pro BT	0,5 mm	438,29 Kč 530,33 Kč	472,77 Kč 572,05 Kč	432,52 Kč 523,35 Kč	466,55 Kč 564,52 Kč
	SSAB Ceramic Matt BT	0,5 mm	416,84 Kč 504,38 Kč	449,63 Kč 544,06 Kč	411,35 Kč 497,73 Kč	443,70 Kč 536,88 Kč
	SSAB Ceramic Matt BT	0,6 mm	538,76 Kč 651,90 Kč	581,14 Kč 703,18 Kč	531,73 Kč 643,40 Kč	573,56 Kč 694,01 Kč
50 LET	SSAB Mica Matt BT	0,5 mm	412,12 Kč 498,66 Kč	444,53 Kč 537,89 Kč	406,72 Kč 492,13 Kč	438,71 Kč 530,84 Kč
	SSAB Crown BT	0,5 mm	404,11 Kč 488,97 Kč	435,90 Kč 527,43 Kč	398,74 Kč 482,48 Kč	430,11 Kč 520,43 Kč
	SSAB Crown BT (barva 416, 778)	0,5 mm	426,24 Kč 515,75 Kč	459,76 Kč 556,32 Kč	420,79 Kč 509,15 Kč	453,89 Kč 549,20 Kč
	SSAB Premium Matt	0,5 mm	349,58 Kč 422,99 Kč	377,08 Kč 456,27 Kč	344,98 Kč 417,43 Kč	372,12 Kč 450,27 Kč
	VoestAlpine (zinek hořčík)	0,5 mm	372,34 Kč 450,53 Kč	401,63 Kč 485,97 Kč	367,39 Kč 444,55 Kč	396,29 Kč 479,51 Kč
	VoestAlpine (zinek hořčík)	0,6 mm	443,17 Kč 536,23 Kč	478,03 Kč 578,42 Kč	437,22 Kč 529,03 Kč	471,61 Kč 570,65 Kč
	AM Premium Matt Pro	0,5 mm	393,81 Kč 476,51 Kč	424,79 Kč 514,00 Kč	388,58 Kč 470,19 Kč	419,15 Kč 507,17 Kč
45 L.	AM Crystal Matt	0,5 mm	354,93 Kč 429,46 Kč	382,85 Kč 463,24 Kč	350,26 Kč 423,81 Kč	377,81 Kč 457,15 Kč
40 L.	AM Dual Matt	0,5 mm	287,46 Kč 347,82 Kč	310,07 Kč 375,18 Kč	283,40 Kč 342,91 Kč	305,69 Kč 369,89 Kč
30 L.	AM Regular Lesk	0,5 mm	283,07 Kč 342,52 Kč	305,34 Kč 369,46 Kč	279,09 Kč 337,70 Kč	301,05 Kč 364,27 Kč
75 L.	Hliník ALU Lesk/Matt	0,6 mm	500,24 Kč 605,29 Kč	539,59 Kč 652,91 Kč	493,71 Kč 597,39 Kč	532,55 Kč 644,39 Kč



Modul	350/400 mm
Celková šíře	1,193m
Krycí šíře	1,106m
Odskok	20 mm
Výška profilu	23 mm
Rozsah délky	0,47 - 7,72 bm
Min. spád střechy	12°

Antikondenzační fólie **DRIPSTOP** pro Platino
+ 80 Kč/m² bez DPH (96,80 Kč/m² s DPH)

Allano»

		Allano 350		Allano 400		
	MATERIÁL	Tloušťka	m ² celkový	m ² efektivní	m ² celkový	m ² efektivní
75 LET	SSAB Pural Matt BT	0,5 mm	460,63 Kč 557,36 Kč	486,95 Kč 589,21 Kč	456,29 Kč 552,12 Kč	482,37 Kč 583,67 Kč
	SSAB Ceramic Matt Pro BT	0,5 mm	448,34 Kč 542,49 Kč	473,96 Kč 573,49 Kč	444,16 Kč 537,44 Kč	469,54 Kč 568,15 Kč
	SSAB Ceramic Matt BT	0,5 mm	426,28 Kč 515,80 Kč	450,64 Kč 545,27 Kč	422,28 Kč 510,96 Kč	446,41 Kč 540,16 Kč
	SSAB Ceramic Matt BT	0,6 mm	551,12 Kč 666,85 Kč	582,61 Kč 704,96 Kč	545,94 Kč 660,59 Kč	577,14 Kč 698,34 Kč
50 LET	SSAB Mica Matt BT	0,5 mm	421,45 Kč 509,96 Kč	445,54 Kč 539,10 Kč	417,54 Kč 505,23 Kč	441,40 Kč 534,10 Kč
	SSAB Crown BT	0,5 mm	413,26 Kč 500,04 Kč	436,88 Kč 528,62 Kč	409,38 Kč 495,34 Kč	432,77 Kč 523,65 Kč
	SSAB Crown BT (barva 416, 778)	0,5 mm	435,56 Kč 527,02 Kč	460,45 Kč 557,14 Kč	431,67 Kč 522,32 Kč	456,34 Kč 552,17 Kč
	SSAB Premium Matt	0,5 mm	373,77 Kč 452,27 Kč	395,13 Kč 478,11 Kč	370,29 Kč 448,05 Kč	391,45 Kč 473,65 Kč
	VoestAlpine (zinek hořčík)	0,5 mm	380,74 Kč 460,70 Kč	402,50 Kč 487,03 Kč	377,28 Kč 456,51 Kč	398,84 Kč 482,60 Kč
	VoestAlpine (zinek hořčík)	0,6 mm	453,21 Kč 548,38 Kč	479,11 Kč 579,72 Kč	448,99 Kč 543,27 Kč	474,64 Kč 574,32 Kč
	AM Premium Matt Pro	0,5 mm	402,75 Kč 487,33 Kč	425,77 Kč 515,18 Kč	399,10 Kč 482,91 Kč	421,91 Kč 510,51 Kč
45 L.	AM Crystal Matt	0,5 mm	362,93 Kč 439,14 Kč	383,67 Kč 464,23 Kč	359,59 Kč 435,11 Kč	380,14 Kč 459,97 Kč
40 L.	AM Dual Matt	0,5 mm	313,13 Kč 378,88 Kč	331,02 Kč 400,53 Kč	310,18 Kč 375,32 Kč	327,90 Kč 396,76 Kč
30 L.	AM Regular Lesk	0,5 mm	308,63 Kč 373,44 Kč	326,26 Kč 394,78 Kč	305,68 Kč 369,87 Kč	323,15 Kč 391,01 Kč
75 L.	Hliník ALU Lesk/Matt	0,6 mm	511,67 Kč 619,12 Kč	540,91 Kč 654,50 Kč	506,93 Kč 613,39 Kč	535,90 Kč 648,44 Kč



Modul	350/400 mm
Celková šíře	1,184m
Krycí šíře	1,120m
Odskok	25 mm
Výška profilu	20 mm
Rozsah délky	0,47 - 7,72 bm
Min. spád střechy	12°

Antikondenzační fólie **DRIPSTOP** pro Platino
+ 80 Kč/m² bez DPH (96,80 Kč/m² s DPH)

	MATERIÁL	Tloušťka	m ² celkový	m ² efektivní
75 LET	SSAB Pural Matt BT	0,5 mm	456,01 Kč 551,77 Kč	491,34 Kč 594,52 Kč
	SSAB Ceramic Matt Pro BT	0,5 mm	443,84 Kč 537,05 Kč	478,23 Kč 578,66 Kč
	SSAB Ceramic Matt BT	0,5 mm	422,00 Kč 510,62 Kč	454,70 Kč 550,18 Kč
	SSAB Ceramic Matt BT	0,6 mm	545,59 Kč 660,16 Kč	587,86 Kč 711,31 Kč
50 LET	SSAB Mica Matt BT	0,5 mm	417,22 Kč 504,84 Kč	449,55 Kč 543,95 Kč
	SSAB Crown BT	0,5 mm	409,11 Kč 495,03 Kč	440,81 Kč 533,38 Kč
	SSAB Crown BT (barva 416, 778)	0,5 mm	431,19 Kč 521,74 Kč	464,59 Kč 562,16 Kč
	SSAB Premium Matt	0,5 mm	370,02 Kč 447,73 Kč	398,69 Kč 482,42 Kč
	VoestAlpine (zinek hořčík)	0,5 mm	376,92 Kč 456,08 Kč	406,13 Kč 491,41 Kč
	VoestAlpine (zinek hořčík)	0,6 mm	448,66 Kč 542,88 Kč	483,42 Kč 584,94 Kč
	AM Premium Matt Pro	0,5 mm	398,71 Kč 482,44 Kč	429,61 Kč 519,82 Kč
45 L.	AM Crystal Matt	0,5 mm	359,29 Kč 434,73 Kč	387,12 Kč 468,42 Kč
40 L.	AM Dual Matt	0,5 mm	309,98 Kč 375,08 Kč	334,00 Kč 404,14 Kč
30 L.	AM Regular Lesk	0,5 mm	305,53 Kč 369,69 Kč	329,20 Kč 398,33 Kč
75 L.	Hliník ALU Lesk/Matt	0,6 mm	506,53 Kč 612,91 Kč	545,78 Kč 660,39 Kč



Modul	350 mm
Celková šíře	1,196m
Krycí šíře	1,110m
Odskok	25 mm
Výška profilu	23 mm
Rozsah délký	0,47 - 7,72 bm
Min. spád střechy	12°

Antikondenzační fólie **DRIPSTOP** pro Vello
+ 80 Kč/m² bez DPH (96,80 Kč/m² s DPH)

10 argumentů pro střechu z plechu



BEZPEČNOST

Dobře namontovaná plechová střešní krytina dokonale chrání střechu proti stržení během silného větru. Neviditelné spoje mezi tabulemi chrání proti odtržení jednotlivých prvků.



ATRAKTIVNÍ CENA

Použití střešních plechů a příslušenství, to je rentabilní investice, na kterou mají vliv úspory při stavbě základu, stěn, střešní konstrukce a samotné krytiny, včetně příslušenství a montáže.



LEHKÁ KRYTINA

Plech je až 20 krát lehčí než jiná řešení a nevyžaduje zvláštní konstrukční vyztužení, plné bednění a pevnější stěny se základy. Hmotnost archů ocelové střechy o délce 200 metrů je pouze 1000 kg a hliníkové střechy je pouze 400 kg.



TĚSNOST

Plechové střešní krytiny jsou jedny z nejvíce vodotěsných zejména se stojatou drážkou. Díky tomu mohou být technické kontroly prvků spodní konstrukce a počáteční krycí vrstvy prováděny méně často.



ESTETIKA

Při správné údržbě střechy je plech po několika desetiletích používání stále ve velmi dobrém stavu a účinně plní svoji úlohu.



UNIVERZÁLNÍ POUŽITÍ

Střešní plechy lze instalovat také na stávající staré krytiny, jejichž konstrukce je oslabena dlouholetým vlivem prostředí.



EKOLOGIE

Ocelový a hliníkový plech je zcela recyklovatelný.



SNADNÁ PŘEPRAVA

Dodávku plechu na místo stavby umožňuje jedna přeprava, dokonce dodávkovým vozidlem.



RYCHLÁ MONTÁŽ

Trapézové plechy, konvenční i systémové plechové střešní krytiny se montují rychle, snadno a efektivně, čímž se minimalizují náklady na pokrývačské práce.



ŽIVOTNOST

Při správné údržbě je životnost produktu mnohem delší než záruka výrobce.

Snap Lock »

Snap Lock je technicky a esteticky nejvyspělejší drážkovaná krytina. Tabule mají mnoho výhod a zároveň stanovují nový standard kvality pro bezkonkurenční technické funkční a estetické parametry. Panelový plech je ideální volbou pro střechy s nízkým úhlem sklonu.

maximální délka až 13,8m



HLADKÝ ZDARMA



SEMI-VLNA
+ 7 Kč/m² (8,47 Kč/m² s DPH)



MIKRO-VLNA
+ 7 Kč/m² (8,47 Kč/m² s DPH)

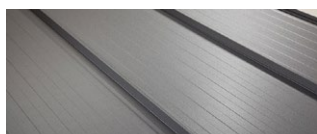

SEGMENTOVÁ
+ 7 Kč/m² (8,47 Kč/m² s DPH)

	MATERIÁL	Tloušťka	m ² celkový	m ² efektivní
75 LET	SSAB Pural Matt BT	0,5 mm	510,97 Kč 618,28 Kč	553,20 Kč 669,38 Kč
	SSAB Ceramic Matt Pro BT	0,5 mm	489,73 Kč 592,58 Kč	530,21 Kč 641,55 Kč
	SSAB Ceramic Matt BT	0,5 mm	467,09 Kč 565,18 Kč	505,69 Kč 611,89 Kč
	SSAB Ceramic Matt BT	0,6 mm	587,65 Kč 711,06 Kč	636,22 Kč 769,83 Kč
50 LET	SSAB Mica Matt BT	0,5 mm	473,98 Kč 573,52 Kč	513,15 Kč 620,92 Kč
	SSAB Crown BT	0,5 mm	465,29 Kč 563,01 Kč	503,75 Kč 609,54 Kč
	SSAB Crown BT (barva 416, 778)	0,5 mm	488,72 Kč 591,35 Kč	529,11 Kč 640,23 Kč
	SSAB Premium Matt	0,5 mm	405,43 Kč 490,57 Kč	438,94 Kč 531,12 Kč
	VoestAlpine (zinek hořčík)	0,5 mm	423,08 Kč 511,93 Kč	458,04 Kč 554,23 Kč
	VoestAlpine (zinek hořčík)	0,6 mm	498,08 Kč 602,68 Kč	539,25 Kč 652,49 Kč
	AM Premium Matt Pro	0,5 mm	448,85 Kč 543,11 Kč	485,95 Kč 588,00 Kč
45 L	AM Crystal Matt	0,5 mm	415,28 Kč 502,49 Kč	449,60 Kč 544,02 Kč
40 L	AM Dual Matt	0,5 mm	363,34 Kč 439,64 Kč	393,37 Kč 475,98 Kč
30 L	AM Regular Lesk	0,5 mm	358,44 Kč 433,71 Kč	388,06 Kč 469,56 Kč
	AM Aluzinek 185	0,5 mm	305,67 Kč 369,86 Kč	330,93 Kč 400,43 Kč
75 L	Hliník ALU Lesk/Matt	0,6 mm	601,12 Kč 727,36 Kč	650,80 Kč 787,47 Kč

Příplatek za zpětný záhyb okapové hrany 65° nebo 180° - 19 Kč/ks bez DPH (22,99 Kč/ks s DPH)

Bratex Snap Lock spektrum funkcí



TLOUŠŤKA PLECHU 0,6 MM

Produkt je dostupný také v tloušťce 0,6 mm jak ve variantě SSAB, tak i VOESTALPINE. Plechy jsou extrémně tuhé jak při manipulaci, tak při používání.



OBOUSTRANNÝ ZAČÁTEK

Každá tabule má bezplatný, oboustranný začátek o délce 30 mm. Jeden z výstupků plechu je v závislosti na způsobu pokládky tabule zavínutý pro závěsně nadokapní upevnění.



POVRCHOVÁ ÚPRAVA

Nabízíme až čtyři druhy povrchové úpravy mezi drážkami: klasickou plochou, výrazné mikro-vlny, segmentovou s trapézovou charakteristikou a zvláštní semi-vlnu se subtilním zvlněním.



VYJÍMEČNĚ VYSOKÁ DRÁŽKA

Efektivní výška drážky činí až 30 mm, počítáno teprve od jejího základu. Výrobek prezentuje skvělý tvar střechy, výrazně odlišný od výrobků s nižší výškou profilu.



APLIKACE PODSTŘEŠNÍ FÓLIE

Dva alternativní druhy fólie - protihluková SOUNDCONTROL nebo anti-kondenzační DRIPSTOP - to jsou možnosti aplikace na spodní straně tabule. Dostupné pro všechny druhy povrchové úpravy, profesionální lepení 15 cm od okraje oboustranného začátku tabule.



KONTROLA NAPĚTÍ

Výroba je pokryta komplexním programem kontroly materiálového napětí. To udržuje tvar plochý, bez rizika zvlnění. Boční spády při drážkách vedou vystavenou rovinu na úroveň spodní konstrukce.



ESTETIKA NADEVŠE

Panely mají na každé straně z výroby integrované víčko Bratex Seam-Lock, sloužící k uzavření otvoru drážky po zacvaknutí tabule. S každým balíkem plechu bezplatně dodáváme nástroje.



KOMPENZACE DÉLKY

Skrytá montážní lišta je navržena se zohledněním tepelné roztažnosti tabulí z hliníku o délce až 12 m. Rozlišujícím znakem jsou největší otvory o průměru 25 mm.



ZAOBLENÉ ROHY

Bezpečný výrobek je základem pro příjemnou práci na střeše a při další manipulaci. Všechny rohy tabule jsou vyřiznuty do oblouku a snižují riziko zranění nebo poškrábání jiných plechových prvků střechy.

Parametry výrobku

Celková šířka	524 mm
Šířka krytí	484 mm
Výška profilu	efektivně 30 mm
Min. spád střechy	8°
Výrobní ukončení tabule	o délce 30mm na každé straně, v ceně výrobku
Víčko Bratex Seam-Lock pro uzavření drážky	oboustranně, v ceně výrobku

Soundcontrol a DRIPSTOP



Tabule mohou být na spodní straně volitelně vybaveny podstřešní fólií **SOUNDCONTROL**, která snižuje zvuk deště dopadajícího na plech o 6 dB. Dostupná je také anti-kondenzační fólie **DRIPSTOP**, která zadržuje vlhkost z usazující se vodní páry - použití u nezateplených objektů. Podrobnosti v dokumentaci výrobku.

Fólie je aplikována automaticky během výrobního procesu. Je lepena na spodní stranu tabule mezi boční spády - inovativně ve vzdálenosti 15 cm od okraje výrobního ohybu a na všech typech povrchové úpravy.

Antikondenzační fólie **DRIPSTOP**
+ 85 Kč/m² bez DPH (102,85 Kč/m² s DPH)

Protihluková fólie **SOUNDCONTROL**
+160 Kč/m² bez DPH (193,60 Kč/m² s DPH)

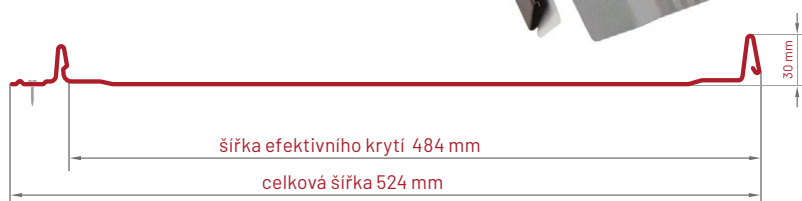

Savoy »

Modulární platforma pod drážku se západkou v produktové verzi s dosud nevídaným technickým a designovým charakterem.



	MATERIÁL	Tloušťka	m ² celkový	m ² efektivní
75 LET	SSAB Pural Matt BT	0,5 mm	521,11 Kč 630,55 Kč	564,18 Kč 682,66 Kč
	SSAB Ceramic Matt Pro BT	0,5 mm	499,55 Kč 604,46 Kč	540,84 Kč 654,41 Kč
	SSAB Ceramic Matt BT	0,5 mm	476,51 Kč 576,57 Kč	515,89 Kč 624,23 Kč
50 LET	SSAB Mica Matt BT	0,5 mm	483,45 Kč 584,97 Kč	523,40 Kč 633,32 Kč
	SSAB Crown BT	0,5 mm	474,51 Kč 574,16 Kč	513,73 Kč 621,61 Kč
	SSAB Crown BT (barva 416, 778)	0,5 mm	498,13 Kč 602,74 Kč	539,30 Kč 652,55 Kč
	SSAB Premium Matt	0,5 mm	413,57 Kč 500,42 Kč	447,75 Kč 541,77 Kč
	VoestAlpine (zinek hořčík)	0,5 mm	431,56 Kč 522,19 Kč	467,23 Kč 565,34 Kč
	AM Premium Matt Pro	0,5 mm	457,63 Kč 553,74 Kč	495,45 Kč 599,50 Kč
45 L.	AM Crystal Matt	0,5 mm	423,30 Kč 512,19 Kč	458,29 Kč 554,53 Kč
40 L.	AM Dual Matt	0,5 mm	370,69 Kč 448,53 Kč	401,32 Kč 485,60 Kč

Parametry výrobku

Celková šířka	524 mm
Šířka krytí	484 mm
Celková délka (počítána podél falce)	základní modul 1,06–4,06 mb doplňující modul 0,56–2,06 mb
Délka spoje (založení)	60 mm
Výška profilu	32 mm
Min. spád střechy	25°
Výrobní ukončení tabule	sklopení přední strany o 180° dohromady s butylovým těsněním
Vlastnosti modularity	na každé tabuli má základní modul ve středu přikrývaného falce navíc kompenzační prolis

Bratex Savoy geometrický perfekcionismus



PŘÍČNÁ KOMPENZAČNÍ KAPSA

Reliéf na povrchu tabule jako prvek kompenzace tloušťky plechu z předního zakončení, zabraňující kapilárnímu vtahování vody a poskytující základnu pro nalepení butylového těsnění.



PODÉLNÁ KOMPENZAČNÍ STLAČENÍ

Technicky sofistikovaná stlačení dřívě podélně tvarovaného profilu drážky, která kompenzují (přijímají) tloušťky krycích tabulí.



ZAVINUTÁ PŘEDNÍ HRANA

Tovární ukončení plechu svinutého 180° pod dno tabule zpevňuje přední hranu a brání vtahování vody.



UVÍZNUTÍ PERA

Záchytný prvek pro drážku pokrývající tabuli zajišťující rychlé polohování horní tabule a jeho účinné zaháknutí.



BUTYLOVÉ TĚSNĚNÍ

Automatické nanášení vysoce kvalitního butylu po celé šířce zaručuje plnou těsnost a trvalé spojení tabulí. Díky tomu bylo možné snížit délku základny na 60 mm, což umožnilo získat relativně větší délku pokrytí.



MONTÁŽNÍ LIŠTA

Široké a velmi dlouhé 25 mm montážní otvory zajišťují pohodlnou montáž tabulí.

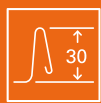

VÝJIMEČNĚ VYSOKÁ DRÁŽKA

Efektivní výška drážky je až 30 mm, počítána od její základny. Produkt představuje skvělou formu střechy a výrazně se odlišuje od produktů s nižší výškou profilu.

Retro styl na dosah ruky

Představujeme první na světě modulární drážku se západkou Bratex Savoy. Komplexní systém tabulí drážek ve stylu střídavého pokrývání střechy, se šachovnicovým efektem. Hlavními pilíři koncepce aplikace jsou nepostřehnutelný vliv lineární tepelné roztažnosti, kompaktní velikost tabulí a nesporný kontrastní vzhled.

Modulární drážka Savoy bere v úvahu všechny aspekty spojené s udržováním geometrie pokrývání, tedy kompenzace zvětšujících se šířek v důsledku tloušťky plechu. Výrobek je vybaven pokročilými funkcemi spojování tabulí, které současně zajišťují správnou těsnost.

Předpoklady pro montáž produktu jsou založeny na dvousloupcovém opakovacím systému využívajícím sadu dlouhého a o polovinu kratšího modulu (tabule). V závislosti na vašich preferencích je rozměr dlouhého modulu automaticky vypočítán ve fázi optimalizace v našem systému RoofingCAD.

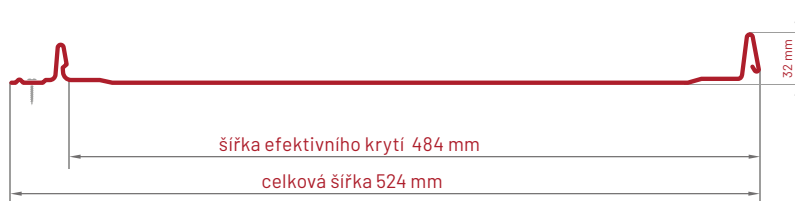
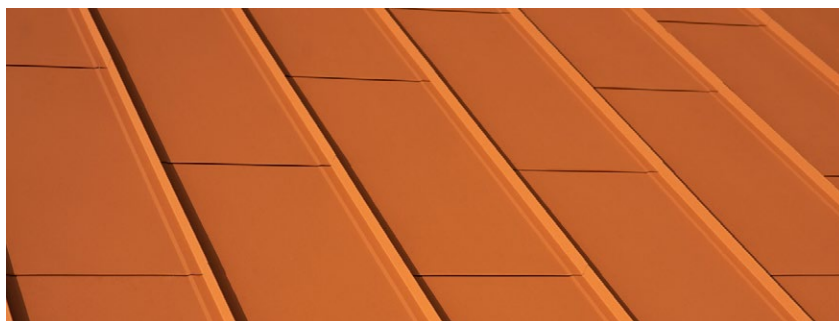

Falcovaná krytina Standing Seam

Ocel SSAB PLX »

OCEL SSAB PLX ROVNÝ PLECH V TABULÍCH	Záruka	Tloušťka	Cena/m ² bez DPH	Cena s DPH
Rovný plech šíře 1,25m	50 / 15 let	0,6 mm	541,01 Kč	654,62 Kč
Rovný plech šíře 1,35m	50 / 15 let	0,6 mm	540,94 Kč	654,54 Kč
OCEL SSAB PLX PLECH VE SVITKU PODÉLNÝ ROZKROJ	Záruka	Tloušťka	Cena/m ² bez DPH	Cena s DPH
Svitkový plech šíře 410mm	50 / 15 let	0,6 mm	586,19 Kč	709,29 Kč
Svitkový plech šíře 445mm	50 / 15 let	0,6 mm	580,62 Kč	702,55 Kč
Svitkový plech šíře 620mm	50 / 15 let	0,6 mm	569,43 Kč	689,01 Kč
Svitkový plech šíře 670mm	50 / 15 let	0,6 mm	567,25 Kč	686,37 Kč
OCEL SSAB PLX PREFABRIKOVANÉ PANELE NA FALC	Záruka	Tloušťka	Cena/m ² bez DPH	Cena s DPH
Prefabrikovaný panel na falc krycí 325mm, vstup 410mm	50 / 15 let	0,6 mm	804,00 Kč	972,84 Kč
Prefabrikovaný panel na falc krycí 360mm, vstup 445mm	50 / 15 let	0,6 mm	775,67 Kč	938,56 Kč
Prefabrikovaný panel na falc krycí 535mm, vstup 620mm	50 / 15 let	0,6 mm	698,90 Kč	845,67 Kč
Prefabrikovaný panel na falc krycí 585mm, vstup 670mm	50 / 15 let	0,6 mm	685,50 Kč	829,46 Kč

Hliník HYDRO 3005 »

ALUMINIUM HYDRO 3005 PLECH V TABULÍCH	Záruka	Tloušťka	Cena/m ² bez DPH	Cena s DPH
Rovný plech šíře 1,25m	50 / 15 let	0,7 mm	553,72 Kč	670,00 Kč
ALUMINIUM HYDRO 3005 PLECH VE SVITKU PODÉLNÁ ROZKROJ	Záruka	Tloušťka	Cena/m ² bez DPH	Cena s DPH
Svitkový plech šíře 410mm	50 / 15 let	0,7 mm	599,03 Kč	724,83 Kč
Svitkový plech šíře 620mm	50 / 15 let	0,7 mm	582,33 Kč	704,62 Kč
ALUMINIUM HYDRO 3005 PREFABRIKOVANÉ PANELE NA FALC	Záruka	Tloušťka	Cena/m ² bez DPH	Cena s DPH
Prefabrikovaný panel na falc krycí 325mm, vstup 410mm	50 / 15 let	0,7 mm	820,20 Kč	992,44 Kč
Prefabrikovaný panel na falc krycí 535mm, vstup 620mm	50 / 15 let	0,7 mm	713,85 Kč	863,75 Kč

Titan Zinek TiZn »

ZINEK SHG PLECH VE SVITKU PODÉLNÁ ROZKROJ	Záruka	Tloušťka	Cena/m ² bez DPH	Cena s DPH
Rovný plech TZ Cynk Natura šíře 1,0 m	50 / - let	0,65 mm	1141,24 Kč	1 380,90 Kč
		0,7 mm	1208,32 Kč	1 462,06 Kč
Rovný plech TZ Patina Grey šíře 1,0 m	50 / - let	0,65 mm	1551,42 Kč	1 877,22 Kč
		0,7 mm	1648,43 Kč	1 994,60 Kč
Rovný plech TZ Patina Carbon šíře 1,0 m	50 / - let	0,65 mm	1596,17 Kč	1 931,37 Kč
		0,7 mm	1693,19 Kč	2 048,75 Kč
ZINEK SHG PLECH VE SVITKU PODÉLNÁ ROZKROJ	Záruka	Tloušťka	Cena/m ² bez DPH	Cena s DPH
Rovný plech TZ Cynk Natura šíře 0,5 m	50 / - let	0,65 mm	1141,34 Kč	1 381,02 Kč
		0,7 mm	1208,42 Kč	1 462,18 Kč
Rovný plech TZ Patina Grey šíře 0,5 m	50 / - let	0,65 mm	1648,53 Kč	1 994,72 Kč
		0,7 mm	1693,19 Kč	2 048,75 Kč
ZINEK SHG PREFABRIKOVANÉ PANELE NA FALC	Záruka	Tloušťka	Cena/m ² bez DPH	Cena s DPH
Prefabrikovaný panel na falc TZ Cynk Natura krycí 415mm, vstup 500mm	50 / - let	0,65 mm	1425,38 Kč	1 724,71 Kč
		0,7 mm	1506,20 Kč	1 822,50 Kč
Prefabrikovaný panel na falc TZ Patina Grey krycí 415mm, vstup 500mm	50 / 15 let	0,7 mm	2 036,46 Kč	2 464,11 Kč
Prefabrikovaný panel na falc TZ Patina Carbon krycí 415mm, vstup 500mm	50 / 15 let	0,7 mm	2 090,26 Kč	2 529,21 Kč

Montážní spony

Panely systému Standing Seam se montují k podloží pomocí montážních klipsů - pevných nebo posuvných. Nabízíme profesionální klipsy nejvyšší kvality od švédské firmy BJARNES nebo německé firmy REES.

Klipsy jsou vyrobeny z uhlíkové pozinkované oceli nebo nerezové oceli. Pozinkované montážní klipsy se používají pouze na ocelové panely, avšak nerezové se používají na ocelové, hliníkové a zinkové panely.

Volba klipsů je podmíněna druhem a průřezem podloží.

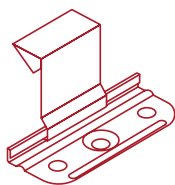

Klips posuvný do tvrdého podloží

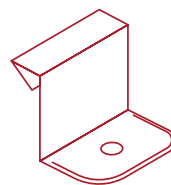

Klips pevný do tvrdého podloží

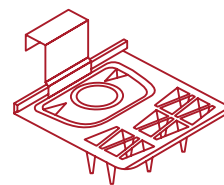

Klips posuvný do podloží s tvrdou izolací, pro použití

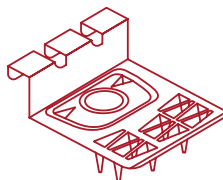

Klips posuvný do podloží s měkkou izolací, pro použití

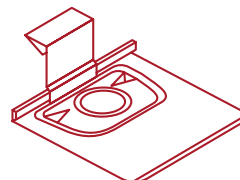

Klips pevný do podloží s měkkou izolací, pro použití

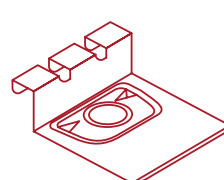

Klips pevný do podloží s tvrdou izolací, pro použití

MONTÁŽNÍ SPONY	Měrná jednotka	Cena bez DPH	Cena s DPH
BJARNES Montážní spona pevná pozinkovaná výška 26mm (F01)	ks	18 Kč	21,30 Kč
BJARNES Montážní spona posuvná pozinkovaná výška 26mm (G01)	ks	33 Kč	39,69 Kč
BJARNES Montážní spona pevná nerezová výška 26mm (F02)	ks	44 Kč	53,00 Kč
BJARNES Montážní spona posuvná nerezová výška 27mm (G02)	ks	55 Kč	66,07 Kč
REES Montážní spona pevná nerezová výška 26mm (HA5350N)	ks	9 Kč	10,89 Kč
REES Montážní spona posuvná nerezová výška 26mm (HA5360N)	ks	18 Kč	22,02 Kč
REES Montážní spona pevná nerezová výška 28mm (HA535028)	ks	10 Kč	11,62 Kč
REES Montážní spona posuvná nerezová výška 28mm (HA536028)	ks	19 Kč	22,99 Kč

Naším klientům umožňujeme při nákupu našeho materiálu pronajmout profilovací stroj (Schlebach Mini Prof. Plus, Schlebach RBM-25, Schlebach SPIDER, Freund 134 AKW) za cenu **6,25 Kč/den bez DPH** (7,56 Kč/den s DPH).

Parametry výrobku

	Ocel	Hliník	Zinek
Dodavatel	SSAB Švédsko	HYDRO Norsko	ZM SILESIA Polsko
Materiál	uhlíková ocel PLX, zinek 350 g/m ²	hliníková slitina 3005, s hlavními přísadami mangan, minoritními* titan, chrom, měď, zinek, hořčík, křemík, železo	zinek SHG 99,995%, s hlavními přísadami měď, minoritními (Λ), hliník, titan
Povrchová úprava	lak Pro BT lesklý, Pro Matt BT matný, 36 μm	polyesterový lak (PE) lesklý, polyuretanový (PUR) matný	přírozeně lesklá nebo chemicky dosažená matná (patina)
Tloušťka	0,6 mm	0,7 mm	0,65 / 0,7 mm
Hmotnost podle tloušťky	4,5 kg/m ²	1,9 kg/m ²	4,7 / 5,0 kg/m ²
Minimální poloměr ohybu	1,5 T	2 T	2,5 T
Minimální teplota prac. prostředí	-15°C	0°C	5°C
Lineární tepelná roztažnost	0,012 mm/m/°C	0,022 mm/m/°C	0,022 mm/m/°C
Maximální délka panelu	30 m	15 m	10 m
Záruka na funkčnost / barvu	50 / 20 let	50 / 15 let	50 / - let
Standardně dostupné barvy	lesklý lak, měděná hnědá 742 (RAL 8004), oxidovaná červená 758 (RAL 3009), matný lak	lesklý lak, dolphine, zinc optic, matný lak, antracit (RAL 7021), černá (RAL 9005), světle, šedá (RAL 7030), zinková šedá (RAL 7005)	metalický lesklý, povrch natura, matný povrch, šedá patina grey, grafitová černá patina, carbon

Trapézové plechy

T-8»

	MATERIÁL	Tloušťka	m ² celkový	m ² efektivní
75 LET	SSAB Pural Matt BT	0,5 mm	421,53 Kč 510,05 Kč	432,34 Kč 523,13 Kč
	SSAB Ceramic Matt Pro BT	0,5 mm	410,29 Kč 496,45 Kč	420,81 Kč 509,18 Kč
	SSAB Ceramic Matt BT	0,5 mm	390,14 Kč 472,06 Kč	400,14 Kč 484,17 Kč
	SSAB Ceramic Matt BT	0,6 mm	504,35 Kč 610,27 Kč	517,29 Kč 625,92 Kč
50 LET	SSAB Mica Matt BT	0,5 mm	385,73 Kč 466,73 Kč	395,62 Kč 478,70 Kč
	SSAB Crown BT	0,5 mm	378,25 Kč 457,68 Kč	387,95 Kč 469,42 Kč
	SSAB Crown BT (416, 778)	0,5 mm	398,67 Kč 482,39 Kč	408,89 Kč 494,76 Kč
	SSAB Premium Matt	0,5 mm	327,25 Kč 395,97 Kč	335,64 Kč 406,13 Kč
	VoestAlpine (zinek hořčík)	0,5 mm	348,50 Kč 421,69 Kč	357,44 Kč 432,50 Kč
	VoestAlpine (zinek hořčík)	0,6 mm	414,83 Kč 501,95 Kč	425,47 Kč 514,82 Kč
	VoestAlpine Vario	0,5 mm	419,08 Kč 507,09 Kč	429,83 Kč 520,09 Kč
	AM Premium Matt Pro	0,5 mm	368,62 Kč 446,03 Kč	378,07 Kč 457,47 Kč
45 L.	AM Crystal Matt	0,5 mm	368,62 Kč 446,03 Kč	378,07 Kč 457,47 Kč
40 L.	AM Dual Matt	0,5 mm	286,59 Kč 346,77 Kč	293,94 Kč 355,66 Kč
30 LET	AM Regular Lesk	0,5 mm	282,47 Kč 341,79 Kč	289,71 Kč 350,55 Kč
	AM Regular Lesk	0,7 mm	415,33 Kč 502,55 Kč	425,98 Kč 515,44 Kč
	AM Aluzinek 185	0,5 mm	237,18 Kč 286,99 Kč	243,26 Kč 294,35 Kč
	AM Aluzinek 185	0,7 mm	308,07 Kč 372,77 Kč	315,97 Kč 382,33 Kč
75 L.	Hliník ALU Lesk/Matt	0,6 mm	468,35 Kč 566,70 Kč	480,36 Kč 581,23 Kč



Celková šíře **1,120m**

Šířka krytí **1,17m**

Výška průtlaku **7 mm**

Rozsah délky ocel **0,1 – 8,0 bm**

Rozsah délky hliník **0,1 – 6,0 bm**

Min. spád střechy **8°**

Antikondenzační fólie
DRIPSTOP pro T8
+ 80 Kč/m² bez DPH (96,80 Kč/m² s DPH)

T-14»

	MATERIÁL	Tloušťka	m ² celkový	m ² efektivní
75 LET	SSAB Pural Matt	0,5 mm	432,71 Kč 523,58 Kč	447,65 Kč 541,65 Kč
	SSAB Ceramic Matt Pro BT	0,5 mm	421,17 Kč 509,62 Kč	435,71 Kč 527,21 Kč
	SSAB Ceramic Matt BT	0,5 mm	400,48 Kč 484,58 Kč	414,30 Kč 501,31 Kč
	SSAB Ceramic Matt BT	0,6 mm	517,73 Kč 626,45 Kč	535,60 Kč 648,07 Kč
50 LET	SSAB Mica BT	0,5 mm	395,96 Kč 479,11 Kč	409,62 Kč 495,64 Kč
	SSAB Crown BT	0,5 mm	388,28 Kč 469,82 Kč	401,68 Kč 486,03 Kč
	SSAB Crown BT (416, 778)	0,5 mm	409,24 Kč 495,18 Kč	423,36 Kč 512,27 Kč
	SSAB Premium Matt	0,5 mm	335,93 Kč 406,47 Kč	347,52 Kč 420,50 Kč
	VoestAlpine (zinek hořčík)	0,5 mm	357,74 Kč 432,87 Kč	370,09 Kč 447,81 Kč
	VoestAlpine (zinek hořčík)	0,6 mm	425,83 Kč 515,26 Kč	440,53 Kč 533,04 Kč
	AM Premium Matt Pro	0,5 mm	378,40 Kč 457,86 Kč	391,46 Kč 473,66 Kč
45 L.	AM Crystal Matt	0,5 mm	340,99 Kč 412,60 Kč	352,76 Kč 426,84 Kč
40 L.	AM Dual Matt	0,5 mm	294,19 Kč 355,97 Kč	304,34 Kč 368,25 Kč
30 LET	AM Regular Lesk	0,5 mm	289,96 Kč 350,85 Kč	299,97 Kč 362,96 Kč
	AM Regular Lesk	0,7 mm	426,35 Kč 515,88 Kč	441,06 Kč 533,68 Kč
	AM Aluzinek 185	0,5 mm	243,47 Kč 294,60 Kč	251,88 Kč 304,77 Kč
	AM Aluzinek 185	0,7 mm	316,24 Kč 382,65 Kč	327,16 Kč 395,86 Kč
75 L.	Hliník ALU Lesk/Matt	0,6 mm	480,77 Kč 581,73 Kč	497,36 Kč 601,81 Kč



Celková šíře **1,169m**

Šířka krytí **1,13m**

Výška průtlaku **13 mm**

Rozsah délky ocel **0,1 – 8,0 bm**

Rozsah délky hliník **0,1 – 6,0 bm**

Min. spád střechy **8°**

Antikondenzační fólie
DRIPSTOP pro T8
+ 80 Kč/m² bez DPH (96,80 Kč/m² s DPH)

T-18»

	MATERIÁL	Tloušťka	m ² celkový	m ² efektivní
75 LET	SSAB Pural Matt BT	0,5 mm	436,07 Kč 527,64 Kč	451,64 Kč 546,49 Kč
	SSAB Ceramic Matt Pro BT	0,5 mm	424,44 Kč 513,57 Kč	439,60 Kč 531,91 Kč
	SSAB Ceramic Matt BT	0,5 mm	403,59 Kč 488,34 Kč	418,00 Kč 505,78 Kč
	SSAB Ceramic Matt BT	0,6 mm	521,75 Kč 631,31 Kč	540,38 Kč 653,86 Kč
50 LET	SSAB Mica Matt BT	0,5 mm	399,03 Kč 482,83 Kč	413,28 Kč 500,07 Kč
	SSAB Crown BT	0,5 mm	391,29 Kč 473,46 Kč	405,27 Kč 490,37 Kč
	SSAB Crown BT (416, 778)	0,5 mm	412,41 Kč 499,02 Kč	427,14 Kč 516,84 Kč
	SSAB Premium Matt	0,5 mm	338,53 Kč 409,63 Kč	350,63 Kč 424,26 Kč
	VoestAlpine (zinek hořčík)	0,5 mm	360,52 Kč 436,23 Kč	373,39 Kč 451,81 Kč
	VoestAlpine (zinek hořčík)	0,6 mm	429,14 Kč 519,26 Kč	444,46 Kč 537,80 Kč
	AM Premium Matt Pro	0,5 mm	381,33 Kč 461,41 Kč	394,95 Kč 477,89 Kč
45 L.	AM Crystal Matt	0,5 mm	343,64 Kč 415,80 Kč	355,91 Kč 430,65 Kč
40 L.	AM Dual Matt	0,5 mm	277,26 Kč 335,49 Kč	287,17 Kč 347,47 Kč
30 L.	AM Regular Lesk	0,5 mm	273,00 Kč 330,33 Kč	282,75 Kč 342,13 Kč
	AM Regular Lesk	0,7 mm	429,65 Kč 519,88 Kč	445,00 Kč 538,45 Kč
	AM Aluzinek 185	0,5 mm	245,36 Kč 296,89 Kč	254,12 Kč 307,49 Kč
	AM Aluzinek 185	0,7 mm	318,70 Kč 385,62 Kč	330,08 Kč 399,39 Kč
75 L.	Hliník ALU Lesk/Matt	0,6 mm	484,50 Kč 586,25 Kč	501,80 Kč 607,18 Kč

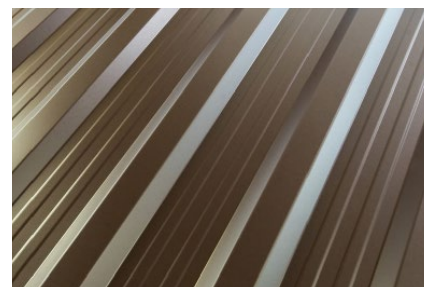

Celková šíře	1,16m
Šířka krytí	1,12m
Výška průtlaku	17 mm
Rozsah délky ocel	0,1 – 12,0 bm
Rozsah délky hliník	0,1 – 6,0 bm
Min. spád střechy	8°

Antikondenzační fólie
DRIPSTOP pro T8
+ 80 Kč/m² bez DPH (96,80 Kč/m² s DPH)

T-35»

	MATERIÁL	Tloušťka	m ² celkový	m ² efektivní
75 LET	SSAB Pural Matt BT	0,5 mm	464,50 Kč 562,04 Kč	477,21 Kč 577,42 Kč
	SSAB Ceramic Matt Pro BT	0,5 mm	452,11 Kč 547,06 Kč	464,48 Kč 562,02 Kč
	SSAB Ceramic Matt BT	0,5 mm	429,90 Kč 520,18 Kč	441,66 Kč 534,41 Kč
	SSAB Ceramic Matt BT	0,6 mm	555,76 Kč 672,47 Kč	570,97 Kč 690,87 Kč
50 LET	SSAB Mica Matt BT	0,5 mm	425,05 Kč 514,31 Kč	436,67 Kč 528,38 Kč
	SSAB Crown BT	0,5 mm	416,80 Kč 504,33 Kč	428,21 Kč 518,13 Kč
	SSAB Crown BT (416, 778)	0,5 mm	439,30 Kč 531,56 Kč	451,32 Kč 546,10 Kč
	SSAB Premium Matt	0,5 mm	360,61 Kč 436,33 Kč	370,47 Kč 448,27 Kč
	VoestAlpine (zinek hořčík)	0,5 mm	384,02 Kč 464,67 Kč	394,53 Kč 477,38 Kč
	VoestAlpine (zinek hořčík)	0,6 mm	457,12 Kč 553,11 Kč	469,62 Kč 568,24 Kč
	AM Premium Matt Pro	0,5 mm	406,20 Kč 491,50 Kč	417,31 Kč 504,94 Kč
45 L.	AM Crystal Matt	0,5 mm	366,04 Kč 442,91 Kč	376,06 Kč 455,03 Kč
40 L.	AM Dual Matt	0,5 mm	295,34 Kč 357,36 Kč	303,42 Kč 367,14 Kč
30 L.	AM Regular Lesk	0,5 mm	290,80 Kč 351,87 Kč	298,76 Kč 361,50 Kč
	AM Regular Lesk	0,7 mm	457,67 Kč 553,78 Kč	470,19 Kč 568,93 Kč
	AM Aluzinek 185	0,5 mm	261,36 Kč 316,24 Kč	268,51 Kč 324,89 Kč
	AM Aluzinek 185	0,7 mm	339,47 Kč 410,76 Kč	348,76 Kč 422,00 Kč
75 L.	Hliník ALU Lesk/Matt	0,6 mm	516,09 Kč 624,47 Kč	530,21 Kč 641,55 Kč

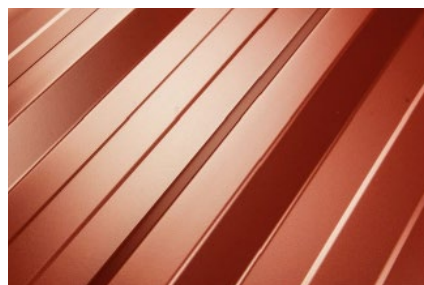

Celková šíře	1,1m
Šířka krytí	1,054m
Výška průtlaku	35 mm
Rozsah délky ocel	0,1 – 12,0 bm
Rozsah délky hliník	0,1 – 6,0 bm
Min. spád střechy	8°

Antikondenzační fólie
DRIPSTOP pro T8
+ 80 Kč/m² bez DPH (96,80 Kč/m² s DPH)

Konstrukční trapézové plechy

Konstrukční trapézový plech je to výrobek určený pro průmyslovou výstavbu, včetně skladů s vysokým uložením, logistických center a také sportovních objektů. Skvěle se hodí také jako nosné prvky veřejně prospěšných stavbách, obchodních centrech nebo výrobních halách. Jsou to výrobky, které mohou přenášet vysokou zátěž na velké rozpětí. Nejčastěji jsou používány na izolované střechy. Možností rozměru pásu pro projekt minimalizuje odpady a pozitivně upravuje ekonomičnost realizace.

Dostupné trapézy:

T-50» T-55» T-60» T-80» T-130» T-160» T-153» T-200»

Polykarbonat



Kód	Materiál	MJ	Cena bez DPH	Cena s DPH
BXPVCT18	Trapéz T18 z průhledného polykarbonátu 1120/1164 TL1MM L2400MM	ks	1 235,00 Kč	1 494,35 Kč
BXPVCT35	Trapéz T35 z průhledného polykarbonátu 1060/1122 TL1MM L2400MM	ks	1 250,00 Kč	1 512,50 Kč

Tabulové plechy

		Cena bez fólie / m ²		Cena s fólií / m ²		
	MATERIÁL	Tloušťka	Cena bez DPH	Cena s DPH	Cena bez DPH	Cena s DPH
75 LET	SSAB Pural Matt BT	0,5 mm	413,20 Kč	499,97 Kč	420,20 Kč	508,44 Kč
	SSAB Ceramic Matt Pro BT	0,5 mm	390,57 Kč	472,59 Kč	397,57 Kč	481,06 Kč
	SSAB Ceramic Matt BT	0,5 mm	378,43 Kč	457,91 Kč	385,43 Kč	466,38 Kč
	SSAB Ceramic Matt BT	0,6 mm	472,99 Kč	572,32 Kč	479,99 Kč	580,79 Kč
50 LET	SSAB Mica Matt BT	0,5 mm	373,24 Kč	451,62 Kč	380,24 Kč	460,09 Kč
	SSAB Crown BT	0,5 mm	368,36 Kč	445,72 Kč	375,36 Kč	454,19 Kč
	SSAB Crown BT (barva 416, 778)	0,5 mm	387,96 Kč	469,43 Kč	394,96 Kč	477,90 Kč
	SSAB Premium Matt	0,5 mm	356,92 Kč	431,87 Kč	363,92 Kč	440,34 Kč
	VoestAlpine (zinek hořčík)	0,5 mm	350,64 Kč	424,27 Kč	357,64 Kč	432,74 Kč
	VoestAlpine (zinek hořčík)	0,6 mm	416,31 Kč	503,73 Kč	423,31 Kč	512,20 Kč
	VoestAlpine Vario (dřevodekor)	0,5 mm	420,52 Kč	508,82 Kč	427,52 Kč	517,29 Kč
AM Premium Matt Pro	0,5 mm	356,92 Kč	431,87 Kč	363,92 Kč	440,34 Kč	
45 L.	AM Crystal Matt	0,5 mm	330,43 Kč	399,81 Kč	337,43 Kč	408,28 Kč
40 L.	AM Dual Matt	0,5 mm	264,76 Kč	320,36 Kč	271,76 Kč	328,83 Kč
30 LET	AM Regular Lesk	0,5 mm	258,72 Kč	313,05 Kč	262,72 Kč	317,89 Kč
	AM Regular Lesk	0,7 mm	420,32 Kč	508,59 Kč	424,32 Kč	513,43 Kč
	AM Aluzinek 185	0,5 mm	235,04 Kč	284,40 Kč	-	-
	AM Aluzinek 185	0,7 mm	309,28 Kč	374,23 Kč	-	-
75 L.	Hliník ALU Lesk/Matt	0,6 mm	478,52 Kč	579,01 Kč	485,52 Kč	587,48 Kč
-	Tabulový plech perforovaný 29,6% 1250 x 2000 mm RV 4,7 RAL 7016 AM Dual Matt	0,5 mm	493,76 Kč	597,45 Kč	-	-

Příplatky

PŘÍPLATEK ZA SVITKY:

U tabulí ve svitcích při odběru menším než **50 m²** se účtuje jednorázový malometrážní příplatek **220 Kč/svitek bez DPH (266,20 Kč/svitek s DPH)**

PŘÍPLATEK ZA PODÉLNÝ ŘEZ:

Řezy do délky 4bm jsou uloženy na paletě; minimální množství v jedné barvě je 50mb od základního svitku; v případě menšího množství se účtuje jednorázový malometrážní příplatek **300 Kč/svitek bez DPH (363 Kč/svitek s DPH)**

Řezy o délce delší než 4bm jsou vinuté strojem; minimální množství v jedné barvě je 100mb základního svitku (šířka 1250mm) a ne méně než 50mb ve svitku vyrobeného na polovinu (625mm); V případě menšího množství se účtuje jednorázový malometrážní příplatek **300 Kč/svitek bez DPH (363 Kč s DPH)** a příplatek za každý svitek **150 Kč/svitek bez DPH (181,5 Kč/svitek s DPH)**

PŘÍPLATEK ZA MINIMÁLNÍ OBJEDNÁVKU:

Minimální objednané množství pro trapézové plechy, velkoformátové a hybridní střešní tašky je **40 m²**, pro Snap Lock a Savoy je **60 m²**. Při objednávkách na menší množství bude účtován jednorázový malometrážní příplatek ve výši **600 Kč bez DPH (726 Kč s DPH)**

PŘÍPLATEK ZA SLOŽENÍ HYDRAULICKOU RUKOU:

Doručení zboží na naši pobočku nebo na partnerskou pobočku Bratex: **0,00 Kč bez DPH (0,00 Kč s DPH)**.

Doručení zboží ke koncovému zákazníkovi nebo na staveniště: **800 Kč bez DPH (968 Kč s DPH)**.

Doručení střešní krytiny Snap Lock nad délku **7,90 bm** bude kalkulována individuálně.

Přehled variant

	Varianta	Výrobce plechu (symbol)	Druh plechu	Tloušťka plechu	Ochrana jádra	Tloušťka laku	Záruka na funkci	Záruka na barvu	Efekt laku
PRESTIGE	SSAB Pural Matt BT	SSAB (SS)	Ocelový	0,5 mm	Zinek 350 g/m ²	50 μm	75 let	35 let	Polomatný zrnitý
	SSAB Ceramic Matt Pro BT	SSAB (SS)	Ocelový	0,5 mm	Zinek 350 g/m ²	36 μm	75 let	30 let	Saténovaný strukturální
	SSAB Ceramic Matt BT	SSAB (SS)	Ocelový	0,5 mm	Zinek 350 g/m ²	26 μm	75 let	25 let	Saténovaný strukturální
	SSAB Ceramic Matt BT	SSAB (SS)	Ocelový	0,6 mm	Zinek 350 g/m ²	26 μm	75 let	25 let	Saténovaný strukturální
	SSAB Mica BT	SSAB (SS)	Ocelový	0,5 mm	Zinek 275 g/m ²	30 μm	50 let	25 let	Polomatný zrnitý
	SSAB Crown BT	SSAB (SS)	Ocelový	0,5 mm	Zinek 275 g/m ²	26 μm	50 let	25 let	Lesklý strukturální
PREMIUM	SSAB Premium Matt	SSAB (SS)	Ocelový	0,5 mm	Zinek 275 g/m ²	30 μm	50 let	20 let	Matný hrubozrný
	VA Magnez Matt	VOESTALPINE (VA)	Ocelový	0,5 mm	Zinek-hořčík 120 g/m ²	35 μm	50 let	20 let	Matný hrubozrný
	VA Magnez Matt	VOESTALPINE (VA)	Ocelový	0,6 mm	Zinek-hořčík 120 g/m ²	35 μm	50 let	20 let	Matný hrubozrný
	VA Vario	VOESTALPINE (VA)	Ocelový	0,5 mm	Zinek-hořčík 70 g/m ²	25 μm	50 let	20 let	Lesklý hladký nebo s trojrozměrným efektem
	AM Premium Matt Pro	ARCELORMITTAL (AM)	Ocelový	0,5 mm	Zinek 275 g/m ²	50 μm	50 let	25 let	Matný hrubozrný
	AM Crystal Matt	ARCELORMITTAL (AM)	Ocelový	0,5 mm	Zinek 275 g/m ²	45 μm	45 let	20 let	Matný krystal
	AM Dual Matt	ARCELORMITTAL, alternativní (AM)	Ocelový	0,5 mm	Zinek 275 g/m ²	35 μm	40 let	20 let	Matný hrubozrný
	AM Regular Lesk	ARCELORMITTAL, alternativní (AM)	Ocelový	0,5 mm	Zinek 275 g/m ²	25 μm	30 let	15 let	Lesklý hladký
	AM Regular Lesk	ARCELORMITTAL, alternativní (AM)	Ocelový	0,7 mm	Zinek 275 g/m ²	25 μm	30 let	15 let	Lesklý hladký
AM Aluzink 185	alternativní (ST)	Ocelový	0,5 mm	Hliník-zinek 185 g/m ²	-	30 let	-	Metalický	
AM Aluzink 185	alternativní (ST)	Ocelový	0,7 mm	Hliník-zinek 185 g/m ²	-	30 let	-	Metalický	
HLINÍK	Alu Matt	HYDRO Norsko	Hliníkový	0,6 mm	-	25 μm	75 let	25 let	Matný hrubozrný
	Alu Gloss	HYDRO Norsko	Hliníkový	0,6 mm	-	25 μm	75 let	25 let	Lesklý hladký

Hřebenáč k taškovému profilu za ks bez DPH (2 bm)

Název	Materiál	j.m	Cena bez DPH	Cena s DPH
	SSAB Pural Matt BT	ks	615,88 Kč	745,21 Kč
	SSAB Ceramic Matt Pro BT	ks	598,88 Kč	724,64 Kč
	SSAB Ceramic Matt BT tl. 0,5 mm	ks	573,38 Kč	693,78 Kč
	SSAB Ceramic Mat BT tl. 0,6 mm	ks	24,75 Kč	29,95 Kč
	SSAB Mica Matt BT	ks	590,38 Kč	714,35 Kč
	SSAB Crown BT	ks	581,75 Kč	703,92 Kč
	SSAB Crown BT (barva 416, 778)	ks	602,13 Kč	728,57 Kč
	SSAB Premium Matt	ks	547,88 Kč	662,93 Kč
	VoestAlpine (zinek hořčík) tl. 0,5 mm	ks	539,38 Kč	652,64 Kč
	AM Premium Matt Pro	ks	547,88 Kč	662,93 Kč
	AM Crystal Matt	ks	547,88 Kč	662,93 Kč
	AM Dual Matt	ks	450,25 Kč	544,80 Kč
	AM Regular Lesk	ks	441,75 Kč	534,52 Kč
	Hliník ALU Lesk/Matt	ks	658,25 Kč	796,48 Kč



Střešní hřebenáč malý F16
Střešní hřebenáč velký F17

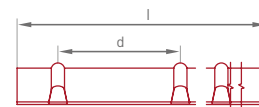
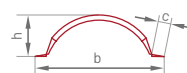

	l: délka	délka krytí	h: výška profilu	b: šířka profilu	d: šířka záhybu	c: šířka police
malá F16	1970 - 1980 mm	1905 mm	80 mm	235 mm	270 mm	33 mm
velká F17	1970 - 1980 mm	1880 mm	110 mm	310 mm	316 mm	45 mm

Maloobchodní cena za KS bez DPH (2bm)

	Třída Prestige 0,6mm	Třída Prestige 0,5mm	Třída Premium SS, VA	Třída Standard AM	Třída Hliník
HŘEBENY Hřebenáč plochý úzký F13	507,50 Kč	461,50 Kč	441,13 Kč	387,63 Kč	512,50 Kč
Hřebenáč s drážkou široký F14	681,88 Kč	608,38 Kč	575,75 Kč	490,13 Kč	690,00 Kč
Hřebenáč vlnitý F15	571,25 Kč	525,25 Kč	504,88 Kč	451,38 Kč	n/d

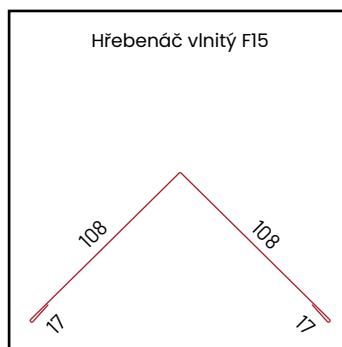
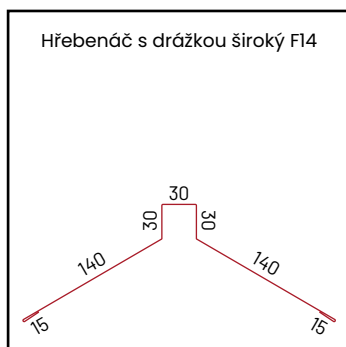
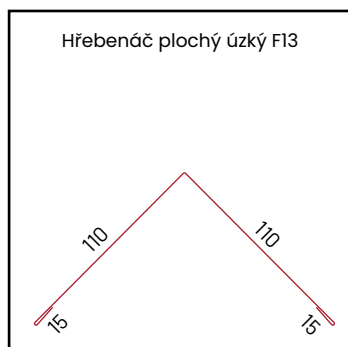

ZÁVĚTRNÉ LIŠTY

Maloobchodní cena za KS bez DPH (2bm)

		Třída Prestige 0,6mm	Třída Prestige 0,5mm	Třída Premium SS, VA	Třída Standard AM	Třída Hliník
ZÁVĚTRNÉ LIŠTY	Závětrná lišta úzká F01	565,63 Kč	510,50 Kč	486,00 Kč	421,75 Kč	571,75 Kč
	Závětrná lišta boční F02	507,50 Kč	461,50 Kč	441,13 Kč	387,63 Kč	512,50 Kč
	Závětrná lišta široká F03	623,75 Kč	559,50 Kč	530,88 Kč	456,00 Kč	630,88 Kč
	Závětrná lišta výsuvná s okapem (sada) F04	740,00 Kč	657,38 Kč	620,63 Kč	524,25 Kč	749,25 Kč

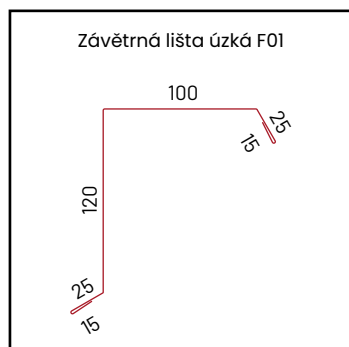

KOMÍNOVÉ / KE ZDI

Maloobchodní cena za KS bez DPH (2bm)

		Třída Prestige 0,6mm	Třída Prestige 0,5mm	Třída Premium SS, VA	Třída Standard AM	Třída Hliník
KOMÍNOVÉ / KE ZDI	Komínové / nástěnné lemování s lištou (sada) F05	728,38 Kč	647,63 Kč	611,75 Kč	517,38 Kč	737,38 Kč
	Lemování ke zdi F06	583,00 Kč	525,13 Kč	499,50 Kč	432,00 Kč	589,38 Kč
	Komínový lem boční F07	699,38 Kč	623,13 Kč	589,25 Kč	500,25 Kč	707,75 Kč
	Komínový lem zadní F08	745,88 Kč	662,25 Kč	625,13 Kč	527,75 Kč	755,00 Kč

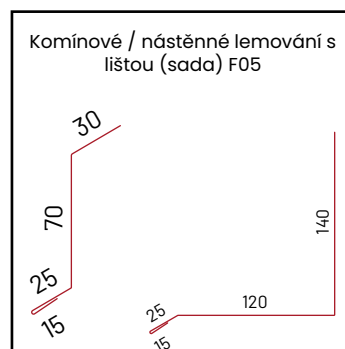
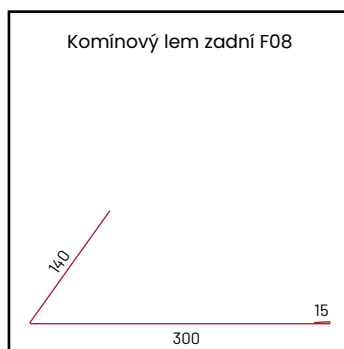
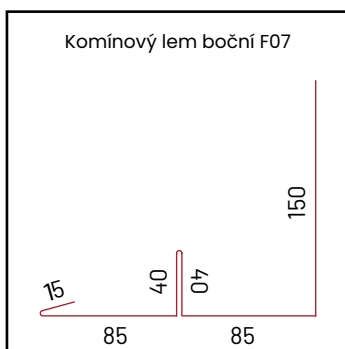
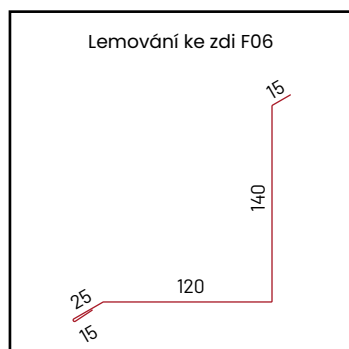

OKAPOVÉ

Maloobchodní cena za KS bez DPH (2bm)

	Třída Prestige 0,6mm	Třída Prestige 0,5mm	Třída Premium SS, VA	Třída Standard AM	Třída Hliník
OKAPOVÉ Nadokapní pás F09	458,75 Kč	420,50 Kč	403,50 Kč	359,00 Kč	463,00 Kč
Podokapní pás čelní desky F10	507,50 Kč	461,50 Kč	441,13 Kč	387,63 Kč	512,50 Kč
Úžlabí F11	943,50 Kč	828,75 Kč	777,75 Kč	643,88 Kč	956,25 Kč
Úžlabí se středovou drážkou F12	943,50 Kč	828,75 Kč	777,75 Kč	643,88 Kč	956,25 Kč

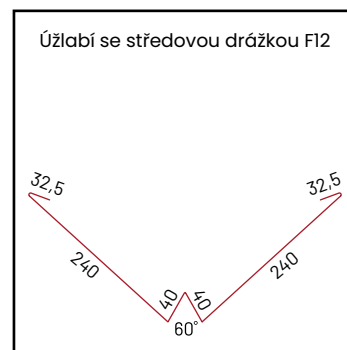
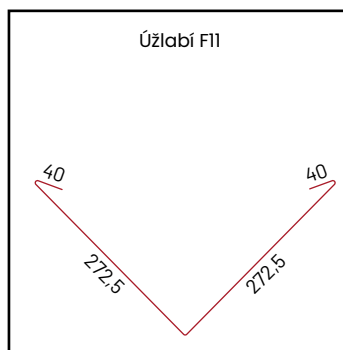
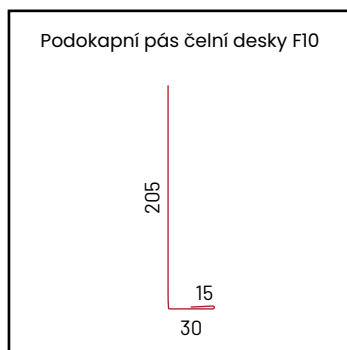
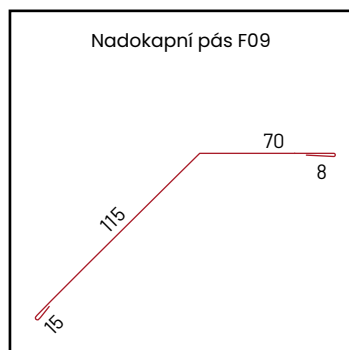

SNĚHOVÉ ZÁBRANY

Maloobchodní cena za KS bez DPH (2bm)

	Třída Prestige 0,6mm	Třída Prestige 0,5m	Třída Premium SS, VA	Třída Standard AM	Třída Hliník
SNĚHOVÉ Sněhový zachytávač úzký F18	117,25 Kč	117,25 Kč	117,25 Kč	117,25 Kč	117,25 Kč

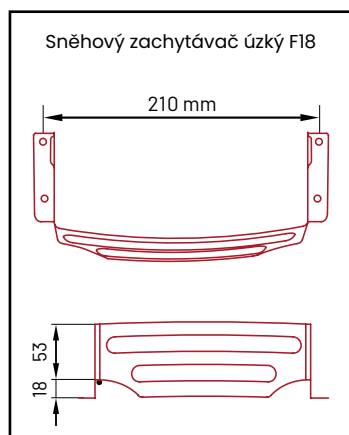

PRO SNAP LOCK

Maloobchodní cena za KS bez DPH (2bm)

	Třída Prestige 0,6mm	Třída Prestige 0,5mm	Třída Premium SS, VA	Třída Standard AM	Třída Hliník
PRO SNAP LOCK Nadokapní lem se západkou F21	577,00 Kč	520,38 Kč	495,00 Kč	428,63 Kč	583,63 Kč
Zakládací lišta F22	507,50 Kč	461,50 Kč	441,13 Kč	387,63 Kč	512,50 Kč
Větrací pás hřebene štítový F23	-	433,50 Kč	-	-	-
Větrací pás hřebene rohový F32	-	433,50 Kč	-	-	-

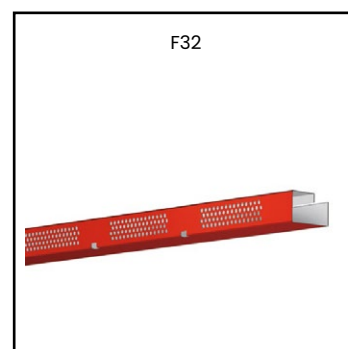
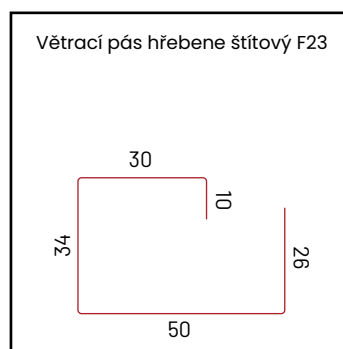
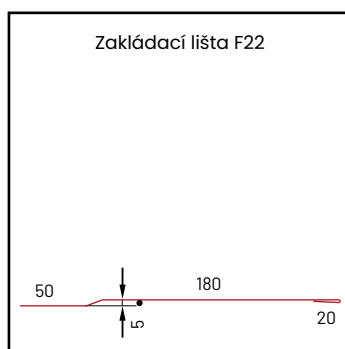
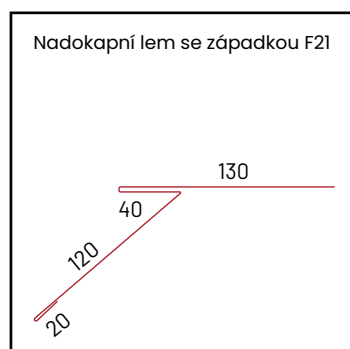

K SAVANNA

Maloobchodní cena za KS bez DPH (2bm)

	Třída Prestige 0,6mm	Třída Prestige 0,5mm	Třída Premium SS, VA	Třída Standard AM	Třída Hliník
K SAVANNA Závětrná lišta s okapem (sada) F25	815,63 Kč	721,00 Kč	679,13 Kč	568,63 Kč	825,25 Kč
Nadokapní pás s drážkou F26	588,75 Kč	530,13 Kč	504,00 Kč	435,38 Kč	595,38 Kč
Hřeben k trapézům plochý F27	701,50 Kč	625,00 Kč	591,00 Kč	501,63 Kč	710,00 Kč
Větrací pás hřebene k SAVANNA L=1,759m F34	-	437,88 Kč	-	-	-

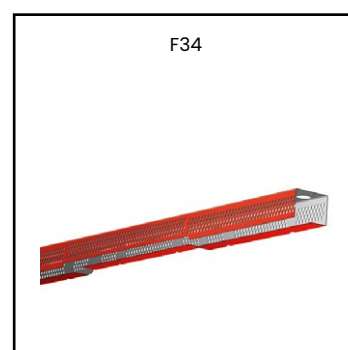
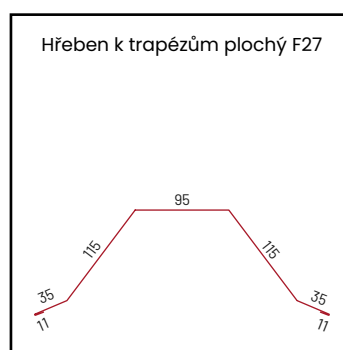
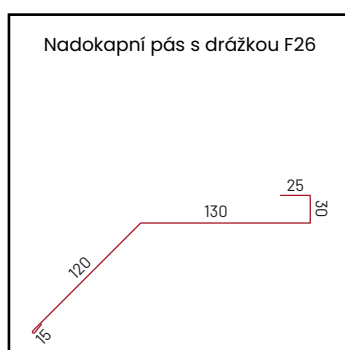
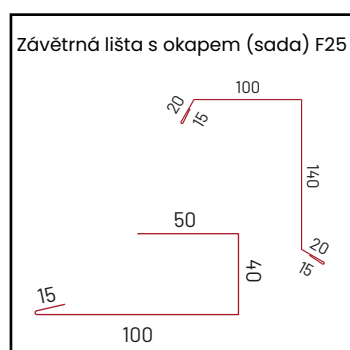

Maloobchodní cena za KS bez DPH (2bm)

	Třída Prestige 0,6mm	Třída Prestige 0,5mm	Třída Premium SS, VA	Třída Standard AM	Třída Hliník
K T8 Lišta typu J F28	415,00 Kč	391,63 Kč	381,13 Kč	353,75 Kč	417,63 Kč
Vnější kout F29	333,00 Kč	314,63 Kč	306,50 Kč	285,13 Kč	335,13 Kč
Vnitřní kout F30	333,00 Kč	314,63 Kč	306,50 Kč	285,13 Kč	335,13 Kč

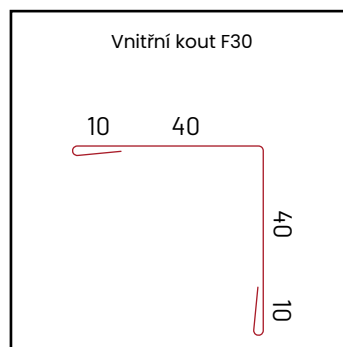
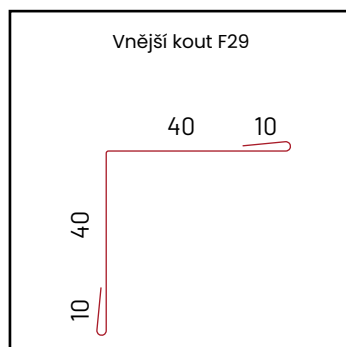
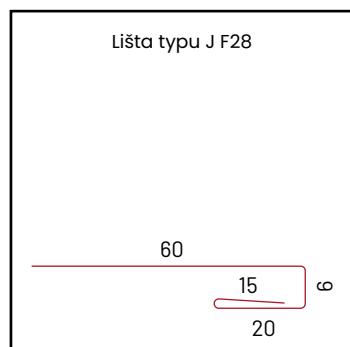

Maloobchodní cena za KS bez DPH (2bm)

	Třída Prestige 0,6mm	Třída Prestige 0,5mm	Třída Premium SS, VA	Třída Standard AM	Třída Hliník
K HORIZONU Větrací pás hřebene F33 k HORIZONU L=1,872m	426,13 Kč	426,13 Kč	426,13 Kč	426,13 Kč	426,13 Kč
Větrací pás okapu F35, okapová lišta	-	433,50 Kč	-	-	-
Doplňek speciální F31 cena za m ² plechu	925,63 Kč	833,88 Kč	793,00 Kč	686,00 Kč	935,88 Kč

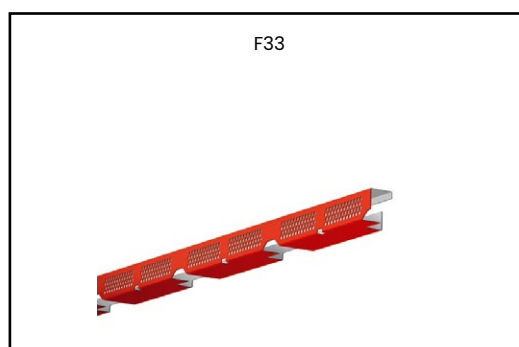
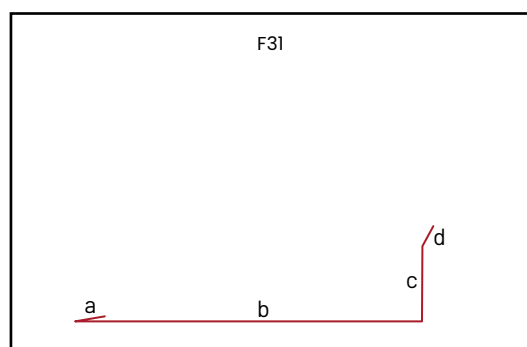

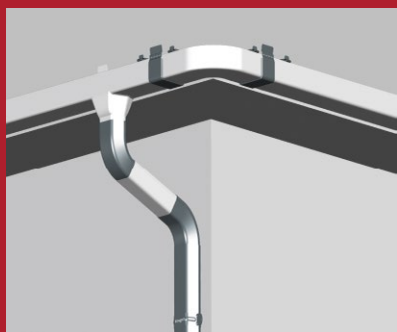

Struga Quattro je nový závěsný okapový systém z produkce Bratex, který je vyroben ze skandinávské oceli, tedy materiálu s osvědčenými a světově uznávanými fyzikálními, mechanickými a technologickými vlastnostmi. Díky tomu je systém Struga Quattro zárukou odolnosti, bezporuchového provozu a účinnosti na mnoho let. Seznamte se s detaily tohoto moderního řešení.

Dřevěná paleta

L.P.	Název	Cena bez DPH	Cena s DPH
VRATNÉ PALETY	Dřevěná paleta pro profilované plechy L=2m	406,50 Kč	491,87 Kč
	Dřevěná paleta pro profilované plechy L=3m	609,75 Kč	737,80 Kč
	Dřevěná paleta pro profilované plechy L=4m	762,19 Kč	922,25 Kč
	Dřevěná paleta pro profilované plechy L=5m	965,44 Kč	1 168,18 Kč
	Dřevěná paleta pro profilované plechy L=6m	1 168,69 Kč	1 414,11 Kč
	Dřevěná paleta pro profilované plechy L=7m	1 321,13 Kč	1 598,56 Kč
	Dřevěná paleta pro profilované plechy L=8m	1 524,38 Kč	1 844,49 Kč
	Dřevěná paleta pro profilované plechy L=2m pod svitky	508,13 Kč	614,83 Kč
	EPAL paleta 80x120cm	418,75 Kč	506,69 Kč
	Kovový regál na žlaby nebo svody L=2,2m	3 437,50 Kč	4 159,38 Kč
	Kovový regál na drážkovou krytinu L=4m	6 875,00 Kč	8 318,75 Kč
	Kovový regál na drážkovou krytinu L=5m	8 125,00 Kč	9 831,25 Kč
	Kovový regál na drážkovou krytinu L=6m	9 531,25 Kč	11 532,81 Kč
Kovový regál na drážkovou krytinu L=7m	10 937,50 Kč	13 234,38 Kč	
NEVRATNÉ PALETY	Dřevěná paleta pro profilované plechy L=2mmax 125 ks/1150kg	537,50 Kč	650,38 Kč
	Dřevěná paleta pro profilované plechy L=3mmax 100ks/1380kg	643,75 Kč	778,94 Kč
	Dřevěná paleta pro profilované plechy L=4mmax 75ks/1380kg	831,25 Kč	1 005,81 Kč
	Dřevěná paleta pro profilované plechy L=5mmax 40ks/920kg	1 018,75 Kč	1 232,69 Kč
	Dřevěná paleta pro profilované plechy L=6mmax 33ks/911kg	1 212,50 Kč	1 467,13 Kč
	Dřevěná paleta pro profilované plechy L=7mmax 22ks/708kg	1 412,50 Kč	1 709,13 Kč
	Dřevěná paleta pro profilované plechy L=8mmax 20ks/736kg	1 593,75 Kč	1 928,44 Kč
	Dřevěná paleta pro drážkovou krytinu L=2,2mmax 46ks/5m/637kg	1 937,50 Kč	2 344,38 Kč
	Dřevěná paleta pro drážkovou krytinu L=5,0mmax 46ks/8m/1019kg	3 212,50 Kč	3 887,13 Kč
	Dřevěná paleta pro drážkovou krytinu L=7,5mmax 46ks/10m/1529kg	4 412,50 Kč	5 339,13 Kč
Dřevěná paleta pro profilované plechy L=12mmax 46ks/13m/1529kg	5 537,50 Kč	6 700,38 Kč	

MATERIÁL PŘEDEVŠÍM



Okapový systém Struga je vyráběn ze skandinávského ocelového plechu SSAB GreenCoat RWS Pro. Pozinkovaný materiál je oboustranně lakovaný vrstvou 35 µm. V závislosti na prvku je tloušťka plechu v rozmezí 0,6–1,25 mm.

PEVNÉ ŽLABOVÉ HÁKY MAX



Žlabové háky do čelní desky MAX jsou vyráběny z hutnický lakovaného plechu tloušťky 1,25 mm. Jejich výjimečně pevná konstrukce zaručuje podporu zatíženého žlabu okapu v případě dočasného zdržování ledu a sněhu.

PEVNOST



Výztuhy žlabu, které jsou standardně dodávány se žlabovými rohy a volitelně k přímým žlabům, jsou podstatným prvkem, díky kterému je dosaženo rovinnosti systému, a který působí proti jeho zalomení.

MONTÁŽ PŘI NÍZKÝCH TEPLOTÁCH



Ocel je velmi tvrdý materiál s velmi malou teplotní roztažností. Montáž okapového systému Struga při záporných teplotách není výzvou.

100% ODOLNOST



Koncepce žlabových spojek a čel, která je odlišná od standardně dostupných na trhu, zaručuje 100% jistotu proti průsaku, dokonce pro zdrženou odpadní vodu.

Název	125/90	135/90	150/100
Žlab L=2bm	336,75 Kč 407,47 Kč	413,00 Kč 499,73 Kč	419,63 Kč 507,75 Kč
Žlab L=3bm	505,25 Kč 611,35 Kč	619,00 Kč 748,99 Kč	629,44 Kč 761,62 Kč
Žlab L=4bm	673,69 Kč 815,16 Kč	825,06 Kč 998,33 Kč	838,13 Kč 1014,13 Kč

Název	125/90	135/90	150/100
Spojka žlabu obyčejná s butylovou páskou	n/d	n/d	129,50 Kč 156,70 Kč
Spojka žlabu široká s butylovou páskou	155,75 Kč 188,46 Kč	157,56 Kč 190,65 Kč	n/d

Název	125/90	135/90	150/100
Čelo okapu s butylovým těsněním levá a pravá (sada - 2 kusy)	204,61 Kč 247,58 Kč	210,94 Kč 255,23 Kč	n/d
Čelo okapu s butylovým těsněním univerzální (sada - 2 kusy)	n/d	n/d	221,48 Kč 268,00 Kč

Název	125/90	135/90	150/100
Hák žlabu do čelní desky MAX	92,75 Kč 112,23 Kč	108,69 Kč 131,51 Kč	n/d
Hák žlabu do čelní desky obyčejný	n/d	n/d	99,81 Kč 120,77 Kč
Hák žlabu do čelní desky z pásoviny	133,31 Kč 161,31 Kč	n/d	139,69 Kč 169,02 Kč
Hák žlabu do čelní desky s prostorem	n/d	n/d	126,19 Kč 152,69 Kč

Název	125/90	135/90	150/100
Hák žlabu L=210mm	154,94 Kč 187,47 Kč	165,50 Kč 200,26 Kč	159,44 Kč 192,92 Kč
Hák žlabu L=270mm	164,13 Kč 198,59 Kč	174,81 Kč 211,52 Kč	168,63 Kč 204,04 Kč
Hák žlabu L=330mm	173,31 Kč 209,71 Kč	184,75 Kč 223,55 Kč	177,81 Kč 215,15 Kč

Název	125/90	135/90	150/100
Kotlík	262,69 Kč 317,85 Kč	281,19 Kč 340,24 Kč	318,81 Kč 385,76 Kč
Kotlík speciální 125/100	561,88 Kč 679,87 Kč	-	-
Kotlík speciální 135/100	-	585,00 Kč 707,85 Kč	-
Kotlík speciální 150/90	-	-	594,13 Kč 718,89 Kč

Název	125/90	135/90	150/100
Roh vnější/vnitřní 90 stupňů	576,00 Kč 696,96 Kč	618,25 Kč 748,08 Kč	637,44 Kč 771,30 Kč
Roh vnější/vnitřní 80/100/110/120/135/150 stupňů	1933,00 Kč 2338,93 Kč	1948,13 Kč 2357,23 Kč	1987,44 Kč 2404,80 Kč
Výstuha žlabu		66,81 Kč 80,84 Kč	
Zpevňovač žlabu		59,00 Kč 71,39 Kč	

Název	125/90	135/90	150/100
Svod L=1m	217,25 Kč 262,87 Kč		261,44 Kč 316,34 Kč
Svod L=3m	651,00 Kč 787,71 Kč		785,56 Kč 950,53 Kč
Svod L=4m	867,44 Kč 1049,60 Kč		1048,00 Kč 1268,08 Kč

Název	125/90	135/90	150/100
Koleno	220,56 Kč 266,88 Kč		283,81 Kč 343,41 Kč
Objímka svodu na šroub	89,13 Kč 107,84 Kč		95,56 Kč 115,63 Kč
Objímka svodu pro trn (bez trnu)	80,81 Kč 97,78 Kč		97,50 Kč 117,98 Kč
Objímka svodu univerzální	107,25 Kč 129,77 Kč		

Název	125/90	135/90	150/100
Trn pro spojku svodu L=100/160/200mm		66,94 Kč 80,99 Kč	
Trn pro spojku svodu L=250mm		92,00 Kč 111,32 Kč	
Trn pro spojku svodu L=300mm		103,06 Kč 124,71 Kč	
Trn pro spojku svodu L=360mm		115,56 Kč 139,83 Kč	

Název	125/90	135/90	150/100
Rozbočka svodu	955,44 Kč		1115,75 Kč
Zachytávač dešťové vody se sítkem	1156,08 Kč		1350,06 Kč
	1478,13 Kč		1580,56 Kč
	1788,53 Kč		1912,48 Kč
Výtokové koleno	243,50 Kč		251,38 Kč
	294,64 Kč		304,16 Kč
Kanalizační výpusť (černá nebo šedá)		1285,63 Kč	
		1555,61 Kč	



ESTETIKA

Uzavření svodové roury v podobě drážky ukryté uvnitř, boční spojování kolen roury, profesionální provedení zalisování žlabového kotlíku nebo žlabových háků do čelní desky, to jsou příklady důrazu, který je kladen na kvalitu provedení.



ZÁRUKA NA LAK A FUNKCI

Na okapový systém Struga se vztahuje automatická záruka na zachování funkčnosti po dobu 30 let a také na lakovaný povrch po dobu 15 let.



13 BAREV

Každá barva střešní krytiny má svůj ekvivalent v široké paletě barev, které jsou neustále dostupné.

015 matt RAL 9005	černá matná
015 / RAL 9005	černá
036 matt RAL 7024	grafitově matná šedá
036 / RAL 7024	grafitově šedá
087 / RAL 7011	ocelově šedá
434 matt RAL 8017	matně hnědá
434 / RAL 8017	hnědá
387 / RAL 8019	tmavě hnědá
830 / RAL 6020	zelená
758 / RAL 3009	červená
781 / RAL 3005	višňová
742 / RAL 8004	cihlová
044 / RAL 9007	titan-zinek
045 / RAL 9006	stříbrná
001 / RAL 9010	bílá



Střešní fólie VENTIA

Symbol	Název	Rozměr	m ² /rol.	Cena m ²	Cena role
FOL.VEN.BRO-135	Střešní fólie Ventia Bronze; 130 g/m ²	50 x 1,50 m	75 m ²	30 Kč 35,82 Kč	2 220 Kč 2 686,20 Kč
FOL.VEN.BRO-TT-130	Střešní fólie Ventia Bronze TT; 130 g/m ²	50 x 1,50 m	75 m ²	31 Kč 37,75 Kč	2 340 Kč 2 831,40 Kč
FOL.VEN.GOLD-150	Střešní fólie Ventia Gold; 150 g/m ²	50 x 1,50 m	75 m ²	33 Kč 39,81 Kč	2 468 Kč 2 985,68 Kč
FOL.VEN.GOLDTT-150	Střešní fólie Ventia Gold; TT 150 g/m ²	50 x 1,50 m	75 m ²	40 Kč 47,92 Kč	2 970 Kč 3 593,70 Kč
FOL.VEN.COB-170	Střešní fólie Ventia Cobalt Plus; 170 g/m ²	50 x 1,50 m	75 m ²	36 Kč 44,04 Kč	2 730 Kč 3 303,30 Kč
FOL.VEN.COBTT-170	Střešní fólie Ventia Cobalt Plus TT; 170 g/m ²	50 x 1,50 m	75 m ²	38 Kč 45,74 Kč	2 835 Kč 3 430,35 Kč
FOL.VEN.TITAN-180	Střešní fólie Ventia Titanium; 180 g/m ²	50 x 1,50 m	75 m ²	39 Kč 47,31 Kč	2 933 Kč 3 548,33 Kč
FOL.VEN.TITANTT-180	Střešní fólie Ventia Titanium TT; 180 g/m ²	50 x 1,50 m	75 m ²	41 Kč 49,01 Kč	3 038 Kč 3 675,38 Kč
FOL.VEN.Q-230	Střešní fólie Ventia Q; 230 g/m ²	50 x 1,50 m	75 m ²	60 Kč 72,24 Kč	4 478 Kč 5 417,78 Kč
FOL.VEN.QTT-230	Střešní fólie Ventia Q TT; 230 g/m ²	50 x 1,50 m	75 m ²	62 Kč 74,42 Kč	4 613 Kč 5 581,13 Kč
FOL.VEN.NEO170T-170	Střešní fólie Ventia Neo 170T; 170 g/m ²	50 x 1,50 m	75 m ²	66 Kč 79,86 Kč	4 950 Kč 5 989,50 Kč
FOL.VEN.NEO200T-200	Střešní fólie Ventia Neo 200T; 200 g/m ²	50 x 1,50 m	75 m ²	77 Kč 93,53 Kč	5 798 Kč 7 014,98 Kč
FOL.VEN.NEO200TT-200	Střešní fólie Ventia Neo 200TT; 200 g/m ²	50 x 1,50 m	75 m ²	80 Kč 96,32 Kč	5 970 Kč 7 223,70 Kč
FOL.VEN.METAL	Střešní fólie Ventia Metal s netkanou textilií 400 g/m ²	50 x 1,50 m	38 m ²	160 Kč 193,36 Kč	5 993 Kč 7 250,93 Kč
FOL.VEN.WIND-85	Ventia Wind Barrier 85	50 x 1,50 m	75 m ²	17 Kč 20,33 Kč	1 260 Kč 1 524,60 Kč
FOL.ROHOZ-00	Drenážní rohož	25 x 1,40 m	35 m ²	117 Kč 141,21 Kč	4 085 Kč 4 942,25 Kč

T - fólie s jednou lepicí páskou
TT - fólie se dvěma lepicími páskami



Střešní fólie VAXO

Symbol	Název	Rozměr	m ² /rol.	Cena m ²	Cena role
FOL.VAX.L-125	Střešní fólie Vaxo L - 125 g/m ²	50 x 1,50 m	75 m ²	24 Kč 28,68 Kč	1 778 Kč 2 150,78 Kč
FOL.VAX.XL-135	Střešní fólie Vaxo XL - 135 g/m ²	50 x 1,50 m	75 m ²	28 Kč 33,28 Kč	2 063 Kč 2 495,63 Kč
FOL.VAX.XXL-160	Střešní fólie Vaxo XXL - 160 g/m ²	50 x 1,50 m	75 m ²	31 Kč 37,27 Kč	2 310 Kč 2 795,10 Kč
FOL.VAX.3XL-180	Střešní fólie Vaxo 3XL - 180 g/m ²	50 x 1,50 m	75 m ²	36 Kč 44,04 Kč	2 730 Kč 3 303,30 Kč



Parotěsné/paroisolační fólie

Symbol	Název	Rozměr	m ² /rol.	Cena m ²	Cena role
FOL.VER-TOP	Paroisolační fólie VERSO TOP	50 x 1,50 m	75 m ²	20 Kč 24,32 Kč	1 508 Kč 1 824,08 Kč
FOL.VER-REFLEX	Paroisolační fólie VERSO REFLEX	50 x 1,50 m	75 m ²	22 Kč 26,74 Kč	1 658 Kč 2 005,58 Kč
FOL.VER-REFLEXPL	Paroisolační fólie VERSO REFLEX PLUS	50 x 1,50 m	75 m ²	20 Kč 24,32 Kč	1 508 Kč 1 824,08 Kč

Lepicí pásy na střešní fólie a kontralatě

Symbol	Název	Rozměr	Cena m ²	Cena ks
VIB.DU20	Vibest Duo 20 - páska pro spojování membrán a fólií	20 mm x 25 m	8 Kč 9,80 Kč	203 Kč 245,03 Kč
VIB.DU50	Vibest Duo 50 - páska pro spojování membrán a fólií	50 mm x 25 m	17 Kč 20,33 Kč	420 Kč 508,20 Kč
VIB.TOP	Vibest TOP - opravná páska pro membrány (Ventia, Vaxo)	50 mm x 25 m	21 Kč 25,41 Kč	525 Kč 635,25 Kč
VIB.SUP	Vibest Super - opravná páska pro membrány	50 mm x 25 m	21 Kč 25,41 Kč	525 Kč 635,25 Kč
VIB.TFL	Vibest TOP FL - opravná páska pro membrány (Ventia Q)	50 mm x 25 m	21 Kč 25,41 Kč	525 Kč 635,25 Kč
VIB.SPRO	Vibest Super Pro - opravná páska pro membrány (Ventia Neo)	50 mm x 25 m	25 Kč 30,73 Kč	635 Kč 768,35 Kč
VIB.RX50	Vibest Reflex 50 - Opravná páska (Verso Reflex)	50 mm x 25 m	21 Kč 25,41 Kč	525 Kč 635,25 Kč
VIB.BLI325	Vibest Butyl - butylové lepidlo (Ideální pro těsnění dotkových bodů střechy s např. fasádou budovy nebo s komínem)	1,3 x 15 mm x 60 m	7 Kč 8,23 Kč	408 Kč 493,68 Kč
VIB.BLI325		1,3 x 25 mm x 60 m	11 Kč 13,55 Kč	672 Kč 813,12 Kč
VIB.BLI040		1,0 x 40 mm x 60 m	15 Kč 18,15 Kč	900 Kč 1 089,00 Kč
VIB.PR40	Vibest Protect - páska pod kontralatě	40 mm x 30 m	7 Kč 8,35 Kč	207 Kč 250,47 Kč
VIB.PR50		50 mm x 30 m	9 Kč 10,53 Kč	261 Kč 315,81 Kč

Hřebenový a nárožní pás celohliníkový

Symbol	Název	Rozměr	Cena m ²	Cena ks
HP.VEN.RE300.RAL	Ventil Respiro (Paropropustný povrch: asi 110 cm ² /bm)	300 mm x 5 m	70 Kč 84,58 Kč	350 Kč 422,90 Kč
HP.VEN.RE400.RAL		400 mm x 5 m	90 Kč 108,90 Kč	450 Kč 544,50 Kč
HP.VEN.ST300.RAL	Ventil Stabilo (Paropropustný povrch: asi 180 cm ² /bm)	300 mm x 5 m	70 Kč 84,58 Kč	350 Kč 422,90 Kč
HP.VEN.ST400.RAL		400 mm x 5 m	90 Kč 108,90 Kč	450 Kč 544,50 Kč
HP.VEN.TOP300.RAL	Ventil Top (Paropropustný povrch: asi 230 cm ² /bm)	300 mm x 5 m	70 Kč 84,58 Kč	350 Kč 422,90 Kč
HP.VEN.BAS300.RAL	Ventil Basic (Paropropustný povrch: asi 145 cm ² /bm)	300 mm x 5 m	90 Kč 108,90 Kč	450 Kč 544,50 Kč

Hřebenový a nárožní pás

Symbol	Název	Rozměr	Cena bm	Cena ks
HP.VR240.RAL	VR - Vent Roll Classic (Propustnost vzduchu (při 200 kPa): 380 cm ³ /cm ² /s.)	240/300 mm x 5 m	105 Kč 127,05 Kč	525 Kč 635,25 Kč
HP.VR300.RAL		390 mm x 5 m	177 Kč 214,66 Kč	887 Kč 1 073,31 Kč
HP.VR390.RAL	VR - Vent Roll Měděný (Propustnost vzduchu (při 200 kPa): 380 cm ³ /cm ² /s.)	240/300 mm x 5 m	309 Kč 374,27 Kč	1 547 Kč 1 871,34 Kč
HP.VR240.CU		390 mm x 5 m	480 Kč 581,25 Kč	2 402 Kč 2 906,27 Kč
HP.VR300.CU		390 mm x 5 m	480 Kč 581,25 Kč	2 402 Kč 2 906,27 Kč
HP.BRV300.RAL	BR-Vent (Hřebenový pás s vysokou paropropustností)	300 mm x 5 m	141 Kč 170,72 Kč	705 Kč 853,62 Kč
HP.BRV390.RAL		390 mm x 5 m	184 Kč 223,13 Kč	922 Kč 1 115,66 Kč

Hřebenový větrací pás

Symbol	Název	Rozměr	Cena ks
HP.WK-G	WK-G Hřebenový větrací pás pro šindele	280 mm x 1 m	268 Kč 324,73 Kč
HP.WK62	WK-62 Hřebenový větrací pás s kartáčem	62 x 220 mm x 1 m	161 Kč 194,55 Kč
HP.WK75	WK-75 Hřebenový větrací pás s kartáčem	75 x 220 mm x 1 m	161 Kč 194,55 Kč

● cihlově červená 8004 ● hnědá 8017 ● černá 9005 ● kaštan 8012 ● tmavo hnědá 8019 ● grafitová 7016 ● červená 3011*

*barva dostupná pouze pro VENTAL BASIC

PÁS ÚŽLABÍ



Symbol	Název	Rozměr	Cena ks
UZL.PDL	Podélné lisované úžlabí	2 bm	777 Kč 939,72 Kč
UZL.PRL	Úžlabí střechy příčně lisované	6 bm	2 133 Kč 2 581,20 Kč
UZL.PRY.PDL	Přichytka střešního úžlabí verze pro příčně lisované úžlabí	-	9 Kč 10,35 Kč
UZL.PRY.PRL	Přichytka střešního úžlabí verze pro podélné lisované úžlabí	-	7 Kč 8,91 Kč
UZL.KLIN60	Samolepicí těsnící klín úžlabí 60 mm	60 mm x 1 bm	17 Kč 20,69 Kč
UZL.RPAS.40	Rozpínací páska	20 x 40 mm x 5 bm	199 Kč 241,11 Kč
UZL.RPAS.50	Rozpínací páska	20 x 50 mm x 5 bm	262 Kč 316,83 Kč

* ● cihlově červená 8004 ● hnědá 8017 ● černá 9005 ● kaštan 8012 ● tmavě hnědá 8019 ● grafitová 7016 ● červená 3011

Okapové prvky



Symbol	Název	Rozměr	Cena bm	Cena ks
OK.OHR55.RAL	Okapový hřeben "55"	55 mm x 1 bm	-	29 Kč 34,94 Kč
OK.OHR80.RAL	Okapový hřeben "80"	80 mm x 1 bm	-	42 Kč 50,56 Kč
OK.OHR100.RAL	Okapový hřeben "100"	100 mm x 1 bm	-	46 Kč 55,85 Kč
OK.OHRVM.RAL	Okapový hřeben s větrací mřížkou	75 mm x 1 bm	-	56 Kč 68,02 Kč
OK.VM.RAL	Větrací mřížka bez hřebene	25 mm x 1 bm	-	56 Kč 68,02 Kč
OK.OMPP80.RAL	Ochranná mřížka proti ptákům 80	80 mm x 5 bm	32 Kč 38,64 Kč	160 Kč 193,22 Kč
OK.OMPP100.RAL	Ochranná mřížka proti ptákům 100	100 mm x 5 bm	34 Kč 41,56 Kč	172 Kč 207,78 Kč
OK.OMPP100.60.RAL	Ochranná mřížka proti ptákům 100/60bm.	100 mm x 60 bm	34 Kč 41,56 Kč	2 061 Kč 2 493,36 Kč
OK.OMPP100AL	Hliníková ochranná mřížka proti ptákům. Pás je dostupný ve dvoubarevném provedení v barvách RAL 7016/RAL 8017.	100 mm x 25 bm	120 Kč 145,20 Kč	3 000 Kč 3630 Kč

* ● cihlově červená 8004 ● hnědá 8017 ● černá 9005

Ochrana proti ptákům



Symbol	Název	Rozměr	Cena bm	Cena ks
PTA.HROT-V	Ochrana proti ptákům – hrotový systém Nortia V	500 mm	-	147 Kč 178,13 Kč
PTA.HROT-X	Ochrana proti ptákům – hrotový systém Nortia X	500 mm	-	184 Kč 223,13 Kč

TĚSNĚNÍ KOMÍNU

Symbol	Název	Rozměr	Cena bm	Cena ks
KOM.ETC.CL.AL	Pás pro úpravy komínu EuroTec Classic AL	300 mm x 5 m	164 Kč 198,15 Kč	819 Kč 990,73 Kč
KOM.ETC.FO.AL	Pás pro úpravy komínu EuroTec Fortis AL	300 mm x 5 m	164 Kč 198,15 Kč	819 Kč 990,73 Kč
KOM.ETC.BN.AL	Pás pro úpravy komínu EuroTec Bonum AL	300 mm x 5 m	197 Kč 237,80 Kč	983 Kč 1 189,01 Kč
KOM.ETC.CL.PB3	Pás pro úpravy komínu EuroTec Classic PB3	300 mm x 5 m	426 Kč 515,69 Kč	2 131 Kč 2 578,47 Kč
KOM.ETC.CL.PB	Pás pro úpravy komínu EuroTec Classic PB	300 mm x 5 m	506 Kč 611,82 Kč	2 528 Kč 3 059,11 Kč
KOM.ETC.FO.PB	Pás pro úpravy komínu EuroTec Fortis PB	300 mm x 5 m	506 Kč 611,82 Kč	2 528 Kč 3 059,11 Kč
KOM.ETC.N	Pás pro úpravy komínu EuroTec N	300 mm x 5 m	529 Kč 639,98 Kč	2 645 Kč 3 199,92 Kč
EPDM-CL.TT	Těsnící pás kolem komínů – EPDM Classic TT (2 proužky butylového lepidla 3cm)	300 mm x 5 m	318 Kč 384,80 Kč	1 590 Kč 1 923,98 Kč
KOM.EPDM	Těsnící pás kolem komínů – EPDM (butylové lepidlo po celé šířce)	300 mm x 5 m	399 Kč 482,79 Kč	1 995 Kč 2 413,95 Kč
KOM.EPDM.CL	Těsnící pás kolem komínů – EPDM Classic EPDM (butylové lepidlo po celé šířce)	300 mm x 5 m	413 Kč 499,17 Kč	2 063 Kč 2 495,85 Kč
KOM.KLK.AL	Krycí lišta ke komínu – hliník	72 mm x 2 m	-	139 Kč 168,40 Kč

* ● cihlově červená 8004 ● hnědá 8017 ● černá 9005 ● kaštan 8012 ● tmavě hnědá 8019 ● grafitová 7016 ● červená 3011
 ** ● cihlově červená 8004 ● hnědá 8017 ● černá 9005 ● kaštan 8012 ● tmavě hnědá 8019 ● grafitová 7016

Šrouby a komponenty pro montáž

Kód	Název	Rozměr [mm]	Balení [ks]	Cena bez DPH	Cena s DPH
WKRAL.20	Samovrtné šrouby RAL s EPDM	4,8x20	250	344 Kč	416,54 Kč
WKRAL.35	Samovrtné šrouby RAL s EPDM	4,8x35	250	344 Kč	416,54 Kč
WKRAL.60	Samovrtné šrouby RAL s EPDM	4,8x60	100	545 Kč	659,60 Kč
WKRAL.20.NRZ	Samovrtné šrouby INOX RAL s EPDM nerez k hliníkovým krytinám	4,8x20	250	1 625 Kč	1 966,25 Kč
WKRAL.35.NRZ	Samovrtné šrouby INOX RAL s EPDM nerez k hliníkovým krytinám	4,8x35	250	1 625 Kč	1 966,25 Kč
WKPANEL	Samovrtné šrouby přírodní pro skryté šroubení pro Snap Lock	4,2x25	500	431 Kč	521,81 Kč
WKPANEL.NRZ	Samovrtné šrouby přírodní pro skryté šroubení pro Snap Lock nerez k hliníkovým krytinám	4,2x25	500	1 740 Kč	2 105,85 Kč
WKRAL.20.TX	Samovrtné šrouby TORX RAL s EPDM	4,8x20	250	727 Kč	879,37 Kč
WKRAL.35.TX	Samovrtné šrouby TORX RAL s EPDM	4,8x35	250	727 Kč	879,37 Kč

Ukončení a roh hřebene

Kód	Název	Cena bez DPH	Cena s DPH
BDP.CEHRPU.RAL	Čelo hřebenáče půlkulaté PVC	1 082,25 Kč	1 309,52 Kč
BDP.SPOJY.RAL	Valbový roh 15°-30°, PVC	1 280,25 Kč	1 549,10 Kč

Větrací komínky a průchodky

SYSTEM WIROVENT PLUS

PLECHOVÉ IMITACE STŘEŠNÍCH TAŠEK, TRAPÉZOVÉ PLECHY			Cena bez DPH	Cena s DPH
WIRPL.K94.RAL	PERFEKTA PLUS s odvodem kondezátu	Ø125	1 366 Kč	1 652,77 Kč
WIRPL.K95.RAL	PERFEKTA PLUS s izolací		1 849 Kč	2 237,24 Kč
UNIVERZÁLNÍ pro plechové imitace střešních tašek, trapézové plechy			Cena bez DPH	Cena s DPH
WIRPL.K91.RAL	UNIVERSAL PLUS s odvodem kondezátu	Ø125	1 905 Kč	2 304,63 Kč
WIRPL.K92.RAL	UNIVERSAL PLUS s izolací		2 397 Kč	2 900,25 Kč
PRO ASFALTOVÉ KRYTINY, ŠINDEL			Cena bez DPH	Cena s DPH
WIRPL.K80.RAL	STANDARD PLUS s odvodem kondezátu	Ø125	1 273 Kč	1 540,22 Kč
WIRPL.K81.RAL	STANDARD PLUS s izolací		1 756 Kč	2 124,86 Kč
BITUMENNÍ ŽIVIČNÉ KRYTINY, PLOCHÉ PLECHY			Cena bez DPH	Cena s DPH
WIRPL.K88.RAL	NORMAL PLUS s odvodem kondezátu	Ø125	1 366 Kč	1 652,77 Kč
WIRPL.K89.RAL	NORMAL PLUS s izolací		1 849 Kč	2 237,24 Kč

SYSTEM WIROVENT EVO

PLECHOVÉ IMITACE STŘEŠNÍCH TAŠEK, TRAPÉZOVÉ PLECHY			Cena bez DPH	Cena s DPH
WIRPLE25.RAL	PERFEKTA EVO s odvodem kondezátu	Ø125	1 555 Kč	1 881,95 Kč
WIRPLE26.RAL	PERFEKTA EVO s izolací		2 057 Kč	2 488,97 Kč
WIRPLE29.RAL	PERFEKTA EVO s odvodem kondezátu	Ø150	2 157 Kč	2 610,42 Kč
WIRPLE30.RAL	PERFEKTA EVO s izolací		2 659 Kč	3 217,36 Kč
UNIVERZÁLNÍ PRO PLECHOVÉ IMITACE STŘEŠNÍCH TAŠEK, TRAPÉZOVÉ PLECHY			Cena bez DPH	Cena s DPH
WIRPLE17.RAL	UNIVERSAL EVO s odvodem kondezátu	Ø125	2 308 Kč	2 792,44 Kč
WIRPLE18.RAL	UNIVERSAL EVO s izolací		2 910 Kč	3 520,91 Kč
WIRPLE21.RAL	UNIVERSAL EVO s odvodem kondezátu	Ø150	2 910 Kč	3 520,91 Kč
WIRPLE22.RAL	UNIVERSAL EVO s izolací		3 412 Kč	4 127,93 Kč
PRO ASFALTOVÉ KRYTINY, ŠINDEL			Cena bez DPH	Cena s DPH
WIRPLE01.RAL	STANDARD EVO s odvodem kondezátu	Ø125	1 555 Kč	1 881,95 Kč
WIRPLE02.RAL	STANDARD EVO s izolací		2 057 Kč	2 488,97 Kč
WIRPLE05.RAL	STANDARD EVO s odvodem kondezátu	Ø150	2 157 Kč	2 610,42 Kč
WIRPLE06.RAL	STANDARD EVO s izolací		2 659 Kč	3 217,36 Kč
BITUMENNÍ ŽIVIČNÉ KRYTINY, PLOCHÉ PLECHY			Cena bez DPH	Cena s DPH
WIRPLE09.RAL	NORMAL EVO s odvodem kondezátu	Ø125	1 555 Kč	1 881,95 Kč
WIRPLE10.RAL	NORMAL EVO s izolací		2 057 Kč	2 488,97 Kč
WIRPLE13.RAL	NORMAL EVO s odvodem kondezátu	Ø150	2 157 Kč	2 610,42 Kč
WIRPLE14.RAL	NORMAL EVO s izolací		2 659 Kč	3 217,36 Kč

Dostupné barvy

- | | | | | |
|--|--|---|---|--|
| 01  šedá
RAL 7046 | 03  grafit
RAL 7024 | 05  zelená
RAL 6020 | 07  cihlová
RAL 8004 | 09  měděná
RAL 8003 |
| 02  hnědá
RAL 8017 | 04  červená
RAL 3009 | 06  černá
RAL 9005 | 08  antracit
RAL 7021 | 10  tmavě hnědá
RAL 8019 |



Větrací komínky a průchodky

KOMÍNOVÉ HLAVICE - ODVĚTRÁNÍ			Cena bez DPH	Cena s DPH
K84	PERFEKTA plechové imitace střešních tašek, trapézové plechy	Ø110	1 257 Kč	1 521,33 Kč
K86	UNIVERSAL pro plechové imitace střešních tašek, trapézové plechy		1 646 Kč	1 991,18 Kč
K82	STANDARD pro asfaltové krytiny, šindel		1 257 Kč	1 521,33 Kč
K83	NORMAL bitumenní živичné krytiny, ploché plechy		1 257 Kč	1 521,33 Kč
VĚTRACÍ PRŮDUCHY			Cena bez DPH	Cena s DPH
P51	ROLLING plechové imitace střešních tašek, trapézové plechy	Ø150	1 257 Kč	1 521,33 Kč
P20	OPTIMUM univerzální pro plechové imitace střešních tašek, trapézové plechy		1 646 Kč	1 991,18 Kč
P17	SIMPLE pro asfaltové krytiny, šindel *		1 257 Kč	1 521,33 Kč
P19	EASY bitumenní živичné krytiny, ploché plechy*		1 257 Kč	1 521,33 Kč
ANTÉNNÍ PRŮCHODKY			Cena bez DPH	Cena s DPH
P48	PERFEKTA plechové imitace střešních tašek, trapézové plechy	Ø19-90	1 257 Kč	1 521,33 Kč
P25	UNIVERSAL univerzální pro plechové imitace střešních tašek, trapézové plechy		1 646 Kč	1 991,18 Kč
P21	STANDARD pro asfaltové krytiny, šindel		1 257 Kč	1 521,33 Kč
P23	NORMAL bitumenní živичné krytiny, ploché plechy		1 257 Kč	1 521,33 Kč
SOLÁRNÍ PROSTUPY			Cena bez DPH	Cena s DPH
S48	PERFEKTA plechové imitace střešních tašek, trapézové plechy	Ø11-47	1 513 Kč	1 830,54 Kč
S25	UNIVERSAL univerzální pro plechové imitace střešních tašek, trapézové plechy		1 809 Kč	2 188,83 Kč
S21	SIMPLE pro asfaltové krytiny, šindel		1 513 Kč	1 830,54 Kč
S23	NORMAL bitumenní živичné krytiny, ploché plechy		1 513 Kč	1 830,54 Kč
DOPLŇKY			Cena bez DPH	Cena s DPH
U7000	Sběrač vodního kondenzátu z odvětrávacího potrubí	Ø125	753 Kč	911,65 Kč
U8000	Sběrač vodního kondenzátu z odvětrávacího potrubí	Ø150	1 068 Kč	1 292,57 Kč
U33	RUROFLEX - flexibilní připojovací hadice	Ø110	240 Kč	290,74 Kč
U45	RUROFLEX - flexibilní připojovací hadice	Ø125-125/110/100	339 Kč	410,70 Kč
U61	RUROFLEX - flexibilní připojovací hadice	Ø150-160/125/110	438 Kč	530,57 Kč
U87R CLICK	RUROFLEX PLUS- flexibilní připojovací hadice na CLICK	Ø125 - 125/110/100	569 Kč	688,04 Kč
U81R CLICK	RUROFLEX PLUS- flexibilní připojovací hadice na CLICK	Ø150 - 160/150/125	743 Kč	899,01 Kč
U5	Sada utěsnění střešní fólie	-----	214 Kč	258,38 Kč
PROSTUPOVÉ MANŽETY PRO PLECHOVÉ KRYTINY			Cena bez DPH	Cena s DPH
U1	Manžeta - EPDM	40-100mm	410 Kč	496,10 Kč
U2	Manžeta - EPDM	32-76mm	360 Kč	435,60 Kč
U3	Manžeta - EPDM	63-102mm	380 Kč	459,80 Kč
U4	Manžeta - EPDM	76-152mm	430 Kč	520,30 Kč
UK5	Manžeta - EPDM	102-178mm	690 Kč	834,90 Kč
UK6	Manžeta - EPDM	127-229mm	765 Kč	925,65 Kč



Seznam profilů a výrobců

Typ - A



Výška odskoku 27 mm ± 2 mm

Typ - B



Výška odskoku 30 mm ± 2 mm

Typ - D



Výška odskoku 26 mm ± 2 mm

Typ - F



Výška odskoku 18 mm ± 2 mm

Typ - G



Výška odskoku 35 mm ± 2 mm

Typ - H



Výška odskoku 24 mm ± 2 mm

Typ - L



Výška odskoku 42 mm ± 2 mm

Typ - M



Výška odskoku 27 mm ± 2 mm

Typ - N



Výška odskoku 25 mm ± 2 mm

Typ - P



Výška odskoku 48 mm ± 2 mm

Typ - Q



Výška odskoku 29 mm ± 2 mm

Typ - S



Výška odskoku 24 mm ± 2 mm

Typ - T



Výška odskoku 20 mm ± 2 mm

Typ - U



Výška odskoku 11 mm ± 2 mm

Typ - W



Výška odskoku 35 mm ± 2 mm

Typ - X



Výška odskoku 45 mm ± 2 mm

Typ - Z



Výška odskoku 18 mm ± 2 mm

Typ - 10



UNIVERZÁLNÍ pro plechové imitace střešních tašek, trapézové plechy

Typ - 14



Výška odskoku 35 mm ± 2 mm

Typ - 08



Výška odskoku 45 mm ± 2 mm

Seznam profilů a výrobců

Výrobce		Symetria	Z	Bella Sara	H	Regle	14
Název	Základna	Szkocka	14	Ferrara	W	T-18	F
ARCELORMITTAL (ARMAT)							
HALNY	N	Husaria	T	Rialto	T	T-20	F
BALEXMETAL		Mustang	T	TRB-18/1100	F	T-35	G
Spektrum	N	T-18	F	TRB-18/1124	F	REGAMET	
Horizont N	N	T-35	G	TRB-35/965	G	Gloria	N
Panorama	M	BLACHPROFIL 2		TRB-35/1035	G	Viktoria	N
BLACHDOM PLUS							
Bona Plus	N	Alfa	N	TRB-35/1050	G	Olimpia	W
Imperia Plus	N	Eco	N	BALEXMETAL			
Korona Plus	F	Beta	N	Spektrum	N	Roma	A
Joker	N	Euro	N	DOMBLACH			
Perla Plus	W	Omega	W	BONITA	N	Maxima	S
Amalfi Plus	S	Gamma	S	GERARD			
Beskid Plus	B	Zet	S	Diamant	N	Mona	S
BLACHODACH							
Bingo	N	Izi	14	LIMBLACH			
Bravo	N	T-18	F	Klaudia	N	Viva/ Duo/ Liwia	U
Flamenco	S	BLACHSTAL		Aga	W	Puma/ Duo P/ Petra	T
Twist	N	King	N	T-18	F	T-18	F
Sonata	W	Dakota	N	T-35	G	T-20	F
T-18 PLUS	F	Elita	W	LINDAB			
T-35	G	Herkules	S	LPAL	N	T-35	G
BLACHOTRAPEZ							
Kingas	N	German	S	LPAN	N	RUUKKI	
Joker	N	BORGA		LPAH	L	Monterrey	N
Enigma	D	ELEGANT	N	Roca Toscania	W	Plus	N
Diament Eco N	N	BRATEX		Mega	W	Nova	N
Diament Plus	W	Platino	N	Goodlock	X	Decorrey	N
Diament Eco Plus	H	Allano (Hera)	Z	PLANNJA			
Germania Symatric	T	Vilano (Era)	X	Regent	N	Adamante	M
German Symetric	S	Integra	P	Regola	N	Elite	X
Talia	Z	Vello	N	Rapid	N	Hyygge	14
Tysenia	14	Skandinavia	S	Smart	N	Frigge	U
Estima	14	Centro	Q	Scandic	N	Finnera	S
T-18	F	Savanna	14	Flex	S	SATJAM	
T-18 +	F	Snaplock	14	Royal	L	ROOF	N
T-20 +	F	Savoy	14	PRUSZYŃSKI			
T-35	G	T-18	F	Szafir	N	RAPID	14
T-35 +	G	T-35	G	Rubin Plus	N	GRANDE PLUS	W
BLACH-POL							
Eska	N	BUDMAT		Arad	M	ARAD	M
Prima	N	Sara	N	Modus	M	RENO	M
Finlandia	S	Zefir	N	Gryf	S	TREND	N
		Polonia	N	Ren	M	Satjam	N
		Aria	W	Tur	S		
		Venecja	S	Loara	S		
		Wenus	L	Iryd	14		
		Murano	U				



Pochůzné lávky a nášlapy

Symbol	Název	Rozměr	Cena ks [pozink]	Cena ks [RAL]
LV040.RAL	Stoupací plošina	40 cm	204 Kč 247,00 Kč	280 Kč 339,25 Kč
LV060.RAL	Stoupací plošina	60 cm	292 Kč 352,90 Kč	401 Kč 484,80 Kč
LV080.RAL	Stoupací plošina	80 cm	389 Kč 470,58 Kč	534 Kč 646,16 Kč
LV0100.RAL	Stoupací plošina	100 cm	486 Kč 588,11 Kč	667 Kč 807,67 Kč
LV0120.RAL	Stoupací plošina	120 cm	583 Kč 705,94 Kč	801 Kč 969,46 Kč
LV0150.RAL	Stoupací plošina	150 cm	729 Kč 882,24 Kč	1 001 Kč 1 211,72 Kč
LV0200.RAL	Stoupací plošina	200 cm	972 Kč 1 176,51 Kč	1 335 Kč 1 615,62 Kč
KN.RAL	Komínový nášlap	-	224 Kč 271,43 Kč	275 Kč 332,49 Kč

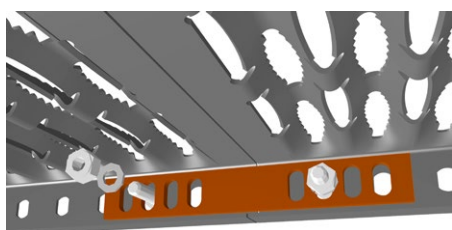

Kolebka pochůzné lávky

Symbol	Název	Rozměr	Cena ks [pozink]	Cena ks [RAL]
KOL.RAL	Kolebka pochůzné lávky	-	129 Kč 155,61 Kč	148 Kč 179,03 Kč
SPJ.LAV.RAL	Spojka pochůzné lávky	-	58 Kč 69,83 Kč	69 Kč 83,63 Kč

- cihlově červená 8004 ● hnědá 8017 ● černá 9005 ● kaštan 8012 ● zelená 6020
- pozinkovaná ● tmavě hnědá 8019 ● grafitová 7016 ● červená 3011



Vzpěra pochůzné lávky betonové, falcované, ploché

Symbol	Typ krytiny		Cena ks [pozink]	Cena ks [RAL]
LV.VZP.U.RAL	plochá krytina	TYP U*	138 Kč 167,40 Kč	158 Kč 191,25 Kč
LV.VZP.DBDC.RAL	pálené / betonové tašky	TYP DB/DC*	268 Kč 323,73 Kč	316 Kč 382,35 Kč
LV.VZP.S.RAL	bobrovka	TYP S*	268 Kč 323,73 Kč	316 Kč 382,35 Kč
LV.VZP.SD.RAL	bobrovka	Typ SD*	268 Kč 323,73 Kč	316 Kč 382,35 Kč
LV.VZP.D.RAL	pálené / betonové tašky	Typ D*	176 Kč 212,94 Kč	263 Kč 318,12 Kč
LV.VZP.L.RAL	pálené / betonové tašky	Typ L*	176 Kč 212,94 Kč	263 Kč 318,12 Kč
LV.VZP.P.RAL	pro montáž na stěnu/komín	Typ P*	268 Kč 323,73 Kč	316 Kč 382,35 Kč
LV.VZP.FALZ.RAL	drážkované (falcované) krytiny	Typ FALZ**	478 Kč 578,63 Kč	564 Kč 682,08 Kč

- * ● cihlově červená 8004 ● hnědá 8017 ● černá 9005 ● kaštan 8012 ● zelená 6020
- pozinkovaná ● tmavě hnědá 8019 ● grafitová 7016 ● červená 3011

- ** ● černá 9005 ● grafitová 7016

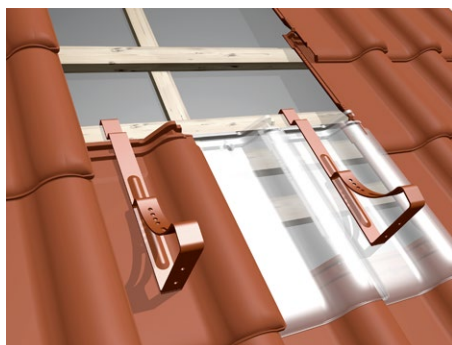

Vzpěra pochůzné lávky plechové imitace tašek

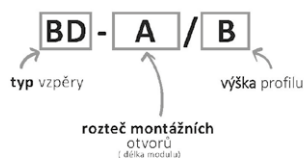
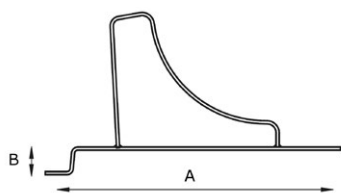

Symbol	Typ krytiny	Cena ks [pozink]	Cena ks [RAL]
LV.VZP.BGTYP.RAL	Vzpěra Typ BG modulová plechová střešní krytina BG-315/20, BG-315/25, BG-350/30, BG-365/20, BG-380/35	138 Kč 167,40Kč	158 Kč 191,25 Kč
LV.VZP.BDTYP.RAL	Vzpěra Typ BD plechová imitace střešních tašek BD-350/20, BD-350/30, BD-350/35, BD-330/30	138 Kč 167,40 Kč	158 Kč 191,25 Kč
LV.VZP.BDTYP.RAL	Vzpěra Typ BD 400 plechová imitace střešních tašek BD-400/X, BD-420/X, BD-460/X X - 15, 20, 30, 35	138 Kč 167,40 Kč	158 Kč 191,25 Kč

BRATEX	
Allano	BD-350/20 + EPDM
Platino	BD-350/20
Vello	BD-350/20 + EPDM
Vilano	BD-350/20
Centro	BD-350/30
Savanna	BD-350/35
Scandinavia	BD-350/35
Allano 400	BD-400/20 + EPDM
Platino ECO	BD-400/20 + EPDM
BLACHOTRAPEZ	
Tysenia	BG-350/30
Janosik	BG-380/35

- ● cihlově červená 8004 ● hnědá 8017 ● černá 9005 ● kaštan 8012 ● zelená 6020
- pozinkovaná ● tmavě hnědá 8019 ● grafitová 7016 ● červená 3011

Pochůzné lávky hliníkové typ FALZ

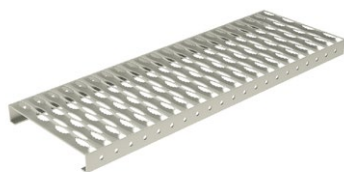

Symbol	Název		Cena ks [čistý hliník]	Cena ks [hliník RAL]
LV.AL1006	Hliníková stoupací plošina	67 cm	975 Kč 1 179,39 Kč	1 402 Kč 1 696,66 Kč
LV.AL1010	Hliníková stoupací plošina	100 cm	1 454 Kč 1 758,74 Kč	2 120 Kč 2 565,68 Kč
LV.AL1013	Hliníková stoupací plošina	134 cm	2 086 Kč 2 524,30 Kč	2 873 Kč 3 476,09 Kč
LV.AL1020	Hliníková stoupací plošina	200 cm	2 907 Kč 3 517,47 Kč	4 207 Kč 5 089,99 Kč

Vzpěra pochůzné lávky



Symbol	Název		Cena ks [pozink]	Cena ks [RAL]
LV.VZP.AL1001	Vzpěra pochůzné lávky Typ A sklon střechy 20-50°	pozinkované šrouby	650 Kč 786,26 Kč	961 Kč 1 162,86 Kč
LV.VZP.AL1001A2		nerezové šrouby	715 Kč 864,86 Kč	1 028 Kč 1 244,19 Kč
LV.VZP.AL1002	Vzpěra pochůzné lávky Typ N sklon střechy 5-30°	pozinkované šrouby	650 Kč 786,26 Kč	961 Kč 1 162,86 Kč
LV.VZP.AL1002A2		nerezové šrouby	715 Kč 864,86 Kč	1 028 Kč 1 244,33 Kč

Pochůzné hliníkové lávky typ FALZ lze použít pouze na falzovanou krytinu (Standing Seam). Nelze je použít na klik systém (Snap Lock).

Protisněhové mříže

Protisněhová mříž 155

Symbol	Název	Cena ks [RAL]
MRI15.RAL	Mříž/žebříček zachytávače 155/2000mm	487 Kč 589,27 Kč
MRI.SPO.RAL	Spojky mříží/žebříčků	30 Kč 36,75 Kč

Držák mříže 155 betonové, falcované, ploché krytiny

Symbol	Typ krytiny	Cena ks [RAL]
MRI15.VZP.U.RAL	plochá krytina TYP U	166 Kč 201,31 Kč
MRI15.VZP.DBDC.RAL	pálené / betonové tašky TYP DB/DC	166 Kč 201,31 Kč
MRI15.VZP.S.RAL	bobrovka TYP S	166 Kč 201,31 Kč
MRI15.VZP.SD.RAL	bobrovka Typ SD	166 Kč 201,31 Kč
MRI15.VZP.D.RAL	pálené / betonové tašky Typ D	204 Kč 246,84 Kč
MRI15.VZP.L.RAL	pálené / betonové tašky Typ L	204 Kč 246,84 Kč
MRI15.VZP.FALZ.RAL	drážkované (falcované) krytiny Typ FALZ	594 Kč 718,14 Kč

Držák mříže 155 plechové imitace tašek

Symbol	Typ krytiny	Cena ks [RAL]	BRATEX	
MRI15.VZP.BGTYP.RAL	Vzpěra Typ BG modulová plechová střešní krytina BG-350/20, BG-350/30, BG-350/35, BG-330/30, BG-400/20, BD-420/20, BG-460/20	166 Kč 201,31 Kč	Allano	BD-350/20 + EPDM
MRI15.VZP.BDTYP.RAL	Vzpěra Typ BD plechová imitace střešních tašek BD-350/20, BD-350/30, BD-350/35, BD-330/30	166 Kč 201,31 Kč	Platino	BD-350/20
MRI15.VZP.BDTYP.RAL	Vzpěra Typ BD 400 plechová imitace střešních tašek BD-400/X, BD-420/X, BD-460/X, X - 15, 20, 30, 35	166 Kč 201,31 Kč	Vello	BD-350/20 + EPDM
			Vilano	BD-350/20
			Centro	BD-350/30
			Savanna	BD-350/35
			Scandinavia	BD-350/35
			Allano 400	BD-400/20 + EPDM
			Platino ECO	BD-400/20 + EPDM
			BLACHOTRAPEZ	
			Tysenia	BG-350/30
			Janosik	BG-380/35

Protisněhová mříž 200

Symbol	Název	Cena ks [RAL]
MRI200.RAL	Mříž/žebříček zachytávače 200/2000mm	794 Kč 960,89 Kč
MRI.SPO.RAL	Spojky mříží/žebříčků	30 Kč 36,75 Kč

Držák mříže 200 betonové, pálené krytiny

Symbol	Typ krytiny	Typ	Cena ks [RAL]
MRI20.VZP.DBDC.RAL	pálené / betonové tašky	TYP DB/DC	175 Kč 211,60 Kč
MRI20.VZP.S.RAL	bobrovka	TYP S	175 Kč 211,60 Kč
MRI20.VZP.SD.RAL	bobrovka	Typ SD	175 Kč 211,60 Kč

● cihlově červená 8004
 ● hnědá 8017
 ● černá 9005
 ● kaštan 8012
 ● zelená 6020
 ● pozinkovaná
 ● tmavě hnědá 8019
● grafitová 7016
 ● červená 3011

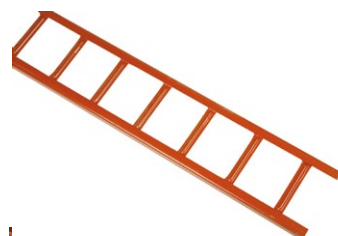
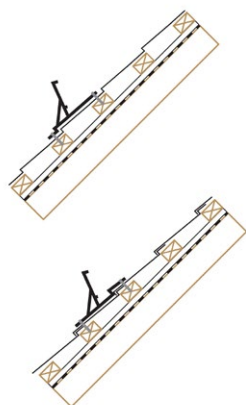
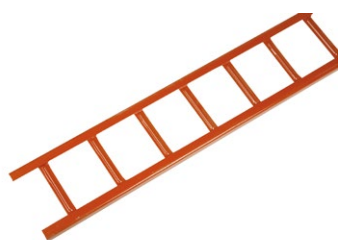

Protisněhové trubky

Nortia Roof

Protisněhové trubky – NORTIA Roof



Symbol	Název	Cena ks [RAL]
WIO.TRU.RAL	Trubka hliníková 25 x 2000	502 Kč 607,27 Kč
WIO.SPOTR	Spojky k trubkám	74 Kč 89,99 Kč
WIO.UKOTR	Koncovky k trubkám	50 Kč 59,90 Kč

Držák trubkového zachytávače – NORTIA Roof

betonové, falcované, ploché



Symbol	Typ krytiny	Cena ks [1 trubka]	Cena ks [2 trubky]
WIO.VZP.F1.RAL WIO.VZP.F2.RAL	drážkované (falcované) krytiny	321 Kč 388,71 Kč	370 Kč 447,40 Kč
WIO.VZP.U.RAL	plochá krytina typ U	307 Kč 371,77 Kč	346 Kč 418,36 Kč
WIO.VZP.SD.RAL	pálené / betonové tašky typ DB/DC	329 Kč 398,09 Kč	370 Kč 447,40 Kč
WIO.VZP.D.RAL	bobrovka typ S	359 Kč 434,69 Kč	403 Kč 487,03 Kč

Držák trubkového zachytávače

plechové imitace střešních krytin



Symbol	Typ krytiny	Cena ks [1 trubka]	Cena ks [2 trubky]
WIO.VZP. BDTYP. RAL	Vzpěra Typ BD 350 plechová imitace střešních tašek BD-350/15, BD-350/20, BD-350/30, BD-330/35	329 Kč 398,39 Kč	373 Kč 451,73 Kč
WIO.VZP. BDTYP. RAL	Vzpěra Typ BD 400 plechová imitace střešních tašek BD-400/X, BD-420/X, BD-460/X X - 15, 20, 30, 35	356 Kč 430,46 Kč	403 Kč 487,03 Kč

BRATEX	
Allano	BD-350/20 + EPDM
Platino	BD-350/20
Vello	BD-350/20 + EPDM
Vilano	BD-350/20
Centro	BD-350/30
Savanna	BD-350/35
Scandinavia	BD-350/35
Allano 400	BD-400/20 + EPDM
Platino ECO	BD-400/20 + EPDM
SnapLock	FALZ

Protisněhové trubky

Nortia FALZ Premium



Symbol	Název	Cena ks [čistý hliník]	Cena ks [hliník RAL]
DS.TRU.AL.RAL	Trubka hliníková 25 x 2000 mm	475 Kč 574,75 Kč	502 Kč 607,27 Kč
DS.SPOTR.RAL	Spojky k trubkám	74 Kč 89,99 Kč	
DS.UKOTR.RAL	Koncovky k trubkám	50 Kč 59,90 Kč	



Symbol	Název	Cena ks [hliník]	Cena ks [hliník RAL]
DS.VZP.F1.RAL	Drážkované (falcované) krytiny - držák pro 1 trubku	nerezové šrouby 479 Kč 579,29 Kč	724 Kč 876,04 Kč
DS.VZP.F2.RAL	Drážkované (falcované) krytiny - držák pro 2 trubky	nerezové šrouby 605 Kč 732,75 Kč	974 Kč 1178,24 Kč

Držáky na solární panely nerez A2

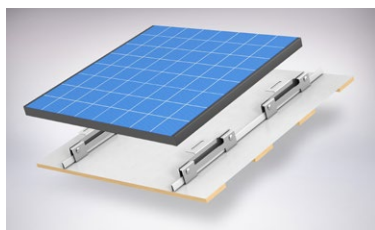

Symbol	Název	Cena ks [nerez]	Cena ks [nerez RAL]
CD.SO0001	Držák pro falcované krytiny krátký	273 Kč 330,79 Kč	324 Kč 392,50 Kč
CD.SO0002	Držák pro falcované krytiny dlouhý	322 Kč 389,16 Kč	386 Kč 466,68 Kč
CD.SO0010	Držák pro plechové imitace střešních tašek modul 350/20	386 Kč 466,68 Kč	431 Kč 521,45 Kč
CD.SO0016	Držák pro plechové imitace střešních tašek modul 350/30	386 Kč 466,68 Kč	431 Kč 521,45 Kč
CD.SO0017	Držák pro plechové imitace střešních tašek modul 350/35	386 Kč 466,68 Kč	431 Kč 521,45 Kč

Švédský systém CWL



© CWL Lundberg AB



© CWL Lundberg AB



© CWL Lundberg AB



© CWL Lundberg AB



© CWL Lundberg AB

Maloformátové, Velkoformátové střešní krytiny, Trapézové plechy

Symbol	Název	MJ	Cena ks
CWL.KR.KN.RAL	Střešní schod	ks	825 Kč 998,25 Kč
CWL.KR.ZEB150.RAL	Střešní žebřík 1,5m (včetně stupňů)	sada	11 729 Kč 14 191,79 Kč
CWL.KR.ZEB240.RAL	Střešní žebřík 2,4m (včetně stupňů)	sada	17 476 Kč 21 146,26 Kč
CWL.KR.LV120.RAL	Střešní lávka (možno použít jako kotevní bod) 1,2m	sada	7 893 Kč 9 549,93 Kč
CWL.KR.LV240.RAL	Střešní lávka (možno použít jako kotevní bod) 2,4m	sada	9 983 Kč 12 078,83 Kč
CWL.KR.TRU240.1.RAL	Sněhová zábrana trubka v délce 2,4m	sada	3 053 Kč 3 693,53 Kč
CWL.KR.MRIZ240.RAL	Sněhová zábrana - mříž v délce 2,4m	sada	6 105 Kč 7 387,05 Kč
CWL.KR.TRUB240.3.RAL	Sněhová zábrana 3 trubky 2,4m	sada	6 284 Kč 7 603,34 Kč
CWL.KR.VZP.SOL.RAL	Solární držák (balení 5 ks)	sada	4 166 Kč 5 041,16 Kč

Bratex Snap Lock® drážkovaná krytina falcovaná

CWL.F.ZEB150.RAL	Střešní žebřík 1,5m	sada	13 805 Kč 16 704,05 Kč
CWL.F.ZEB240.RAL	Střešní žebřík 2,4m	sada	20 598 Kč 24 922,98 Kč
CWL.F.LV120.RAL	Střešní lávka (možno použít jako kotevní bod) 1,2m	sada	8 773 Kč 10 614,73 Kč
CWL.F.LV240.RAL	Střešní lávka (možno použít jako kotevní bod) 2,4m	sada	10 849 Kč 13 126,99 Kč
CWL.F.ZAB120.RAL	Zábrana proti skluzu sněhu v délce 1,2 m	sada	2 338 Kč 2 828,38 Kč
CWL.F.ZAB240.RAL	Sněhová zábrana - mříž v délce 2,4m	sada	6 971 Kč 8 435,21 Kč
CWL.F.TRU3240.RAL	Sněhová zábrana 3 trubky 2,4m	sada	7 164 Kč 8 668,14 Kč
CWL.F.VZP.SOL.RAL	Solární držák	sada	413 Kč 499,13 Kč

Bratex Standing Seam® (dvojitá stojatá drážka)

CWL.SS.ZEB150.RAL	Střešní žebřík 1,5m	sada	13 805 Kč 16 704,05 Kč
CWL.SS.ZEB240.RAL	Střešní žebřík 2,4m	sada	20 598 Kč 24 922,98 Kč
CWL.SS.LV120.RAL	Střešní lávka (možno použít jako kotevní bod) 1,2m	sada	8 058 Kč 9 749,58 Kč
CWL.SS.LV240.RAL	Střešní lávka (možno použít jako kotevní bod) 2,4m	sada	10 134 Kč 12 261,84 Kč
CWL.SS.ZAB120.RAL	Zábrana proti skluzu sněhu v délce 1,2 m	sada	2 338 Kč 2 828,38 Kč
CWL.SS.ZAB240.RAL	Sněhová zábrana trubka v délce 2,4m	sada	6 256 Kč 7 570,06 Kč
CWL.SS.TRUB240.3.RAL	Sněhová zábrana 3 trubky 2,4m	sada	6 449 Kč 7 802,99 Kč
CWL.SS.VZP.SOL.RAL	Solární držák	sada	413 Kč 499,13 Kč

Střešní okna

Střešní okna OPTILIGHT + lemování TZ		CK02 55 78	FK06 66 X 118	MK04 78 X 98	MK06 78 X 118	MK08 78 X 140
DU4PRO	Střešní okno Optilight D Pro U4 , dřevo, trojsklo	-	-	-	9 860,00 Kč 11 930,60 Kč	10 795,00 Kč 13 061,95 Kč
PVCU4	Střešní okno Optilight PVC U4 , trojsklo	-	-	-	11 539,00 Kč 13 691,89 Kč	12 963,00 Kč 15 684,63 Kč
OPTI.B	Střešní okno Optilight B , dřevo, dvojsklo	-	-	-	7 013,00 Kč 8 485,13 Kč	7 586,00 Kč 9 179,36 Kč
OPTI.VB	Střešní okno Optilight VB , dřevo, dvojsklo, mikroventilace	-	-	-	7 661,00 Kč 9 269,36 Kč	8 234,00 Kč 9 963,59 Kč
OPTI.PVC	Střešní okno Optilight PVC , dvojsklo	-	-	-	9 254,00 Kč 11 197,79 Kč	10 073,00 Kč 12 187,73 Kč
Střešní okna VELUX		CK02 55 78	FK06 66 X 118	MK04 78 X 98	MK06 78 X 118	MK08 78 X 140
GLU0061	VELUX GLU 0061 poplastované, trojsklo	8 100,00 Kč 9 801,00 Kč	9 949,00 Kč 12 038,29 Kč	9 949,00 Kč 12 038,29 Kč	10 584,00 Kč 12 806,64 Kč	11 646,00 Kč 14 091,66 Kč
GLU0061B	VELUX GLU 0061B poplastované, trojsklo – spodní ovládání	-	9 949,00 Kč 12 038,29 Kč	9 949,00 Kč 12 038,29 Kč	10 584,00 Kč 12 806,64 Kč	11 646,00 Kč 14 091,66 Kč
GLU0064	VELUX GLU 0064 poplastované, trojsklo	10 173,00 Kč 12 309,33 Kč	12 495,00 Kč 15 118,95 Kč	12 495,00 Kč 15 118,95 Kč	13 293,00 Kč 16 084,53 Kč	14 624,00 Kč 17 695,04 Kč
GLU0064B	VELUX GLU 0064B poplastované, trojsklo – spodní ovládání	-	12 495,00 Kč 15 118,95 Kč	12 495,00 Kč 15 118,95 Kč	13 293,00 Kč 16 084,53 Kč	14 624,00 Kč 17 695,04 Kč
GLL1061	VELUX GLL 1061 dřevo, trojsklo	6 281,00 Kč 7 600,01 Kč	7 713,00 Kč 9 332,73 Kč	7 713,00 Kč 9 332,73 Kč	8 206,00 Kč 9 929,26 Kč	9 030,00 Kč 10 926,30 Kč
GLL1061B	VELUX GLL 1061B dřevo, trojsklo – spodní ovládání	-	7 713,00 Kč 9 332,73 Kč	7 713,00 Kč 9 332,73 Kč	8 206,00 Kč 9 929,26 Kč	9 030,00 Kč 10 926,30 Kč
GLL1064	VELUX GLL 1064 dřevo, trojsklo	8 288,00 Kč 10 028,48 Kč	10 183,00 Kč 12 321,43 Kč	10 183,00 Kč 12 321,43 Kč	10 833,00 Kč 13 107,93 Kč	11 916,00 Kč 14 418,36 Kč
GLL1064B	VELUX GLL 1064 dřevo, trojsklo – spodní ovládání	-	10 183,00 Kč 12 321,43 Kč	10 183,00 Kč 12 321,43 Kč	10 833,00 Kč 13 107,93 Kč	11 916,00 Kč 14 418,36 Kč
Lemování VELUX		CK02 55 78	FK06 66 X 118	MK04 78 X 98	MK06 78 X 118	MK08 78 X 140
EDW2000	Zateplené lemování VELUX EDW 2000 (pro profilované střešní krytiny do výšky 120 mm)	2 815,00 Kč 3 406,15 Kč	3 084,00 Kč 3 731,64 Kč	3 140,00 Kč 3 799,40 Kč	3 242,00 Kč 3 922,82 Kč	3 364,00 Kč 4 070,44 Kč
EDS2000	Zateplené lemování VELUX EDS 2000 (pro nízké střešní krytiny do 16 mm)	2 815,00 Kč 3 406,15 Kč	3 084,00 Kč 3 731,64 Kč	3 140,00 Kč 3 799,40 Kč	3 242,00 Kč 3 922,82 Kč	3 364,00 Kč 4 070,44 Kč
EDQ2000	Zateplené lemování VELUX EDQ 2000 (pro plechovou střešní krytinu systém „click“)	3 338,00 Kč 4 038,98 Kč	3 664,00 Kč 4 433,44 Kč	3 725,00 Kč 4 507,25 Kč	3 857,00 Kč 4 666,97 Kč	4 009,00 Kč 4 850,89 Kč
EDW1000	Nezateplené lemování VELUX EDW 1000 (pro profilované střešní krytiny do výšky 120 mm)	2 403,00 Kč 2 907,63	2 683,00 Kč 3 246,43 Kč	2 683,00 Kč 3 246,43 Kč	2 825,00 Kč 3 418,25 Kč	2 998,00 Kč 3 627,58
EDS1000	Nezateplené lemování VELUX EDS 1000 (pro nízké střešní krytiny do 16 mm)	2 403,00 Kč 2 907,63	2 683,00 Kč 3 246,43 Kč	2 683,00 Kč 3 246,43 Kč	2 825,00 Kč 3 418,25 Kč	2 998,00 Kč 3 627,58
EDQ0000	Nezateplené lemování VELUX EDQ 0000 (pro plechovou střešní krytinu systém „click“)	3 496,00 Kč 4 230,16 Kč	3 201,00 Kč 3 873,21	3 496,00 Kč 4 230,16 Kč	3 679,00 Kč 4 451,59 Kč	3 902,00 Kč 4 721,42 Kč
Střešní výlezy		Cena bez DPH		Cena s DPH		
SO.45-55	Střešní výlez 45x55 Okenní rám: Impregnované borovicové dřevo. Přírodní barva. Křídlo: Hliníkové profily. Barva RAL 7016. Paket skel: Dvojitě zasklení, otevírání směrem nahoru. Úhel montáže: 15° - 65°	2 623,00 Kč		3 173,77 Kč		
SO.45-73	Střešní výlez 45x73 Okenní rám: Impregnované borovicové dřevo. Přírodní barva. Křídlo: Hliníkové profily. Barva RAL 7016. Paket skel: Dvojitě zasklení, otevírání na pravou nebo levou stranu. Úhel montáže: 15° - 65°	2 933,00 Kč		3 548,86 Kč		
SO.64-64	Střešní výlez 64x64 Okenní rám: Impregnované borovicové dřevo. Přírodní barva. Křídlo: Hliníkové profily. Barva RAL 7022. Paket skel: Dvojitě zasklení, otevírání směrem nahoru. Úhel montáže: 15° - 65°	3 642,00 Kč		4 407,05 Kč		

Plastové střešní fólie PVC-P BauderTHERMOFOL

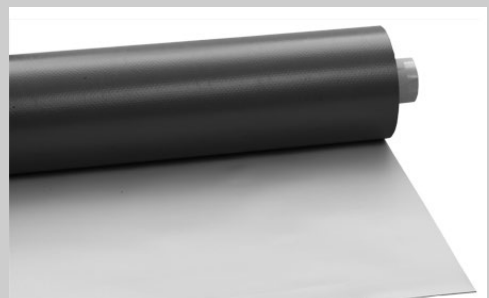
BauderTHERMOFOL U 15/18/20	typ	barva	tloušťka	m ²	m ² /pal.	Cena/m ² bez DPH	Cena/m ² s DPH
	U 15	světle šedá	1,5 mm	30	480	310,00 Kč	375,10 Kč
	U 15	antrac.šedá	1,5 mm	30	480	335,00 Kč	405,35 Kč
	U 15	cihl.červená	1,5 mm	30	480	335,00 Kč	405,35 Kč
	U 18	světle šedá	1,8 mm	30	480	365,00 Kč	441,65 Kč
	U 18	antrac.šedá	1,8 mm	30	480	400,00 Kč	484,00 Kč
	U 18	cihl.červená	1,8 mm	30	480	400,00 Kč	484,00 Kč
	U 20	světle šedá	2,0 mm	30	360	420,00 Kč	508,20 Kč
	U 20	antrac.šedá	2,0 mm	30	360	450,00 Kč	544,50 Kč

PVC-P střešní fólie s univerzálním použitím mechanicky kotvená nebo přitížená, šíře: 1500 mm, vhodná pro zelené střechy - certifikace dle FLL

BauderTHERMOFOL M 15/18/20	typ	barva	tloušťka	m ²	m ² /pal.	Cena/m ² bez DPH	Cena/m ² s DPH
	M 15	světle šedá	1,5 mm	30	480	290,00 Kč	350,90 Kč
	M 18	světle šedá	1,5 mm	30	480	345,00 Kč	417,45 Kč
	M 20	světle šedá	1,5 mm	30	290	390,00 Kč	471,90 Kč

PVC-P střešní fólie, pouze pro mechanické kotvení bez přitížení, šíře: 1500 mm

BauderTHERMOFOL D	barva	tloušťka	m ²	m ² /pal.	Cena/m ² bez DPH	Cena/m ² s DPH	
	světle šedá	1,8 mm	15	375	425,00 Kč	514,25 Kč	
	antrac.šedá	1,8 mm	15	375	430,00 Kč	520,30 Kč	
	cihl.červená	1,8 mm	15	375	430,00 Kč	520,30 Kč	
	šíře: 500 mm						
	světle šedá	1,8 mm	5	300	425,00 Kč	514,25 Kč	
	antrac.šedá	1,8 mm	5	300	430,00 Kč	520,30 Kč	
	cihl.červená	1,8 mm	5	300	430,00 Kč	520,30 Kč	

PVC-P střešní fólie bez nosné vložky - detailová provytváření koutů, prostupů a napojení poplastovaného plechu, šíře: 1500 mm, použitelné pro BauderTHERMOFOL U / M

BauderTHERMOFOL U 15	barva	tloušťka	m ²	m ² /pal.	Cena/m ² bez DPH	Cena/m ² s DPH
	světle šedá	1,5	4	-	330,00 Kč	399,30 Kč

přířezy 200 mm, pro překrytí kotvicí lišty a příčných spojů.

BauderTHERMOFOL chodníková fólie	barva	tloušťka	m ²	m ² /pal.	Cena/m ² bez DPH	Cena/m ² s DPH
	tmavě šedá	2,0 mm	15	270	380,00 Kč	459,80 Kč

PVC-P střešní fólie se slízičkovým strukturovaným povrchem, ochranná vrstva, šíře: 750 mm použitelné pro BauderTHERMOFOL U / M

Plastové střešní fólie PVC-P - Příslušenství

Poplastované plechy	barva	rozměry	Cena/m ² bez DPH	Cena/m ² s DPH
BauderPVC VBL 12 poplastovaný plech PVC tabule	světle šedá	1 x 2 m	840,00 Kč	1 016,40 Kč
tloušťka 1,2 mm, povrstvení 0,6 mm, 30 tabulí/paleta				
BauderPVC VBL-C 12 poplastovaný plech PVC svitek	světle šedá	1 x 30 m	840,00 Kč	1 016,40 Kč
tloušťka 1,2 mm, povrstvení 0,6 mm, 4 svitky/paleta				
BauderPVC VBL 14 poplastovaný plech PVC tabule	světle šedá	1 x 2 m	900,00 Kč	1 089,00 Kč
	antracitově šedá	1 x 2 m	930,00 Kč	1 125,30 Kč
	cihlově červená	1 x 2 m	930,00 Kč	1 125,30 Kč
tloušťka 1,4 mm, povrstvení 0,8 mm 30 tabulí/paleta				
BauderPVC VBL-C 14 poplastovaný plech PVC svitek	antracitově šedá	1 x 30 m	930,00 Kč	1 125,30 Kč
	cihlově červená	2 x 30 m	930,00 Kč	1 125,30 Kč
tloušťka 1,4 mm, povrstvení 0,8 mm, 4 svitky/paleta				
BauderPVC DB 120 krycí pásek	světle šedá	10 m/role	850,00 Kč / role	1028,50 Kč / role

pro spoje poplastovaných plechů, šíře 120 mm

Kotvení		rozmer	Cena/m bez DPH	Cena/m s DPH
BauderSYN BFS kotvící lišta	10 ks/svazek	4,5 m	155,00 Kč	187,55 Kč
	20 ks/svazek	2,25 m	155,00 Kč	187,55 Kč
děrování 7/10/15 mm, rozteč děr 25 mm, odběr pouze ve svazcích				
BauderPVC RDS kruhová šňůra	ø4mm	100m	1200 Kč / bal.	1452 Kč / bal.
Odvodnění			Cena/ks. bez DPH	Cena/ks. s DPH
BauderPVC ABL-R střešní vtok	ø 75 mm	DN 70	870,00 Kč	1 052,70 Kč
	ø 110 mm	DN 100	910,00 Kč	1 101,10 Kč
	ø 125 mm	DN 125	950,00 Kč	1 149,50 Kč
	ø 160 mm	DN 150	980,00 Kč	1 185,80 Kč
délka napojení 315 mm				
BauderPVC NLF-R pojistný přepad kulatý	ø 50mm	DN50	725,00 Kč	877,25 Kč
	ø 75mm	DN70	850,00 Kč	1 028,50 Kč
	ø 110 mm	DN 100	1 015,00 Kč	1 228,15 Kč
délka napojení 500 mm, s napojovací manžetou				
BauderPVC DSP-R střešní chrlič kulatý	ø 75mm	DN70	1 210,00 Kč	1 464,10 Kč
	ø 90mm	DN80	1 300,00 Kč	1 573,00 Kč
	ø 110 mm	DN 100	1 350,00 Kč	1 633,50 Kč
	ø 125 mm	DN 125	1 540,00 Kč	1 863,40 Kč
délka napojení 500 mm, s napojovací manžetou				
BauderSYN LD-U těsnění univerzální pro vtok	jazyčkové těsnění 75mm		340,00 Kč	411,40 Kč
	jazyčkové těsnění 110mm		460,00 Kč	556,60 Kč
	jazyčkové těsnění 125mm		700,00 Kč	847,00 Kč
	jazyčkové těsnění 160mm		850,00 Kč	1 028,50 Kč
délka napojení 500 mm, s napojovací manžetou				
BauderSYN KFK-R UNI / BauderSYN KFK-HR UNI lapač listí/kačírku univerzální	kulatý pro vtoky		605,00 Kč	732,05 Kč
	polokulatý pro chrliče		760,00 Kč	919,60 Kč
pro průměry 63-200 mm				
Bauder PVC DSP-E střešníchrlíc hranatý	120 x 60 mm		3 135,00 Kč	3 793,35 Kč
	300 x 100 mm		4 015,00 Kč	4 858,15 Kč
	500 x 100 mm		4 840,00 Kč	5 856,40 Kč
délka napojení 600 mm, s napojovací manžetou, úhel 5°				
BauderPVC NLF-E pojistný přepad hranatý	120 x 60 mm		2 860,00 Kč	3 460,60 Kč
	300 x 100 mm		3 850,00 Kč	4 658,50 Kč
	500 x 100 mm		4 510,00 Kč	5 457,10 Kč
délka napojení 490 mm, úhel 5°				
Čističe, zálivky, lepidla			Cena/ks. bez DPH	Cena/ks. s DPH
BauderPVC REG-SET čisticí sada			3810 Kč / ks.	4610,1 Kč / ks.
speciální nádoba s čistícími utěrkami (suché) a 5 litrů čističe PVC				
BauderSYN RET-N čistící utěrky, balení na doplnění			2420 Kč / ks.	2928,2 Kč / ks.
BauderPVC RG čistič	1 litr		390 / litr	471,9 Kč / litr
	5 litrů		290 / litr	350,9 Kč / litr
	10 litrů		280 / litr	338,8 Kč / litr
Bauder PVC NSM zálivka	1 litr		390 / litr	471,9 Kč / litr
	5 litrů		340 / litr	350,9 Kč / litr
BauderPVC NA aktivátor pro starší střešní folie	10 litrů		330 / litr	338,8 Kč / litr
	2,5 litrů		530 / litr	641,3 Kč / litr
(spotřeba v závislosti na znečištění až 30 g/m)				
BauderPVC KKL kontaktní lepidlo	4,5 kg		300,00 Kč	363,00 Kč
	10 kg		270,00 Kč	326,70 Kč
(spotřeba cca. 200-300 g/m ²)				
BauderSYN VKL lepidlo rouna	karton 6 plechovek à 2 kg		380,00 Kč	459,80 Kč
	kbelík 10 kg		360,00 Kč	435,60 Kč
(spotřeba cca. 240 g/m ²)				

Tepelné izolace plochých střech BauderPIR

Tepelné izolace s krycí vrstvou – hliník	typ	obsah/balení	Cena/m ² bez DPH	Cena/m ² s DPH	
	BauderPIR FA	60 mm	14,40 m ³	500,00 Kč	605,00 Kč
	80 mm	11,52 m ³	590,00 Kč	713,90 Kč	
	100 mm	8,64 m ²	690,00 Kč	834,90 Kč	
	120 mm	8,64 m ²	820,00 Kč	992,20 Kč	
	140 mm	8,64 m ²	940,00 Kč	1 137,40 Kč	
	160 mm	8,64 m ²	1 070,00 Kč	1 294,70 Kč	
	180 mm	5,76 m ²	1 200,00 Kč	1 452,00 Kč	
	200 mm	5,76 m ²	1 270,00 Kč	1 536,70 Kč	
	220 mm*	5,76 m ²	1 390,00 Kč	1 681,90 Kč	
	240 mm*	5,76 m ²	1 500,00 Kč	1 815,00 Kč	

tepelné izolace plochých střech, oboustranná krycí vrstva - hliník, po obvodě ozub PIRindex>250;třídaE;λD =0,022W/(m.K) rozměr desek: 2400 x 1200 mm **

Tepelně izolační desky bez ozubu	typ	obsah/balení	Cena/m ² bez DPH	Cena/m ² s DPH	
	BauderPIR FA TE	20 mm	16,56 m ³	290,00 Kč	350,90 Kč
	30 mm	11,52 m ³	335,00 Kč	405,35 Kč	
	40 mm	8,64 m ³	390,00 Kč	471,90 Kč	
	50 mm	7,20 m ³	455,00 Kč	550,55 Kč	
	60 mm	5,76 m ³	520,00 Kč	629,20 Kč	
	70 mm	5,04 m ³	580,00 Kč	701,80 Kč	
	80 mm	4,32 m ³	610,00 Kč	738,10 Kč	
	100 mm	3,60 m ³	710,00 Kč	859,10 Kč	
	120 mm	2,88 m ³	840,00 Kč	1 016,40 Kč	
	140 mm	2,16 m ²	960,00 Kč	1 161,60 Kč	
	160 mm	2,16 m ²	1 100,00 Kč	1 331,00 Kč	

tepelně izolační desky terasové, oboustranně krycí vrstva - hliník, PIR index > 250; třída reakce E, λD = 0,022 W/(m.K) rozměr desek: 1200 x 600 mm **

Tepelně izolační desky s ozubem	typ	obsah/balení	Cena/m ² bez DPH	Cena/m ² s DPH	
	BauderPIR FA TE F	60 mm	5,76 m ³	530,00 Kč	641,30 Kč
	80 mm	4,32 m ³	620,00 Kč	750,20 Kč	
	100 mm	3,60 m ³	730,00 Kč	883,30 Kč	
	120 mm	2,88 m ³	860,00 Kč	1 040,60 Kč	
	140 mm	2,16 m ²	980,00 Kč	1 185,80 Kč	
	160 mm	2,16 m ²	1 120,00 Kč	1 355,20 Kč	

tepelně izolační desky terasové, oboustranně krycí vrstva - hliník, PIR index > 250; třída reakce E, λD = 0,022 W/(m.K) rozměr desek: 1200 x 600 mm **

Atikové klíny	rozměry	obsah/balení	Cena/m bez DPH	Cena/m s DPH
	50/50 mm	288 m	25,00 Kč	30,25 Kč
	100/100 mm	72 m	45,00 Kč	54,45 Kč

bez krycích vrstev, třída E odběr pouze po baleních

Tepelné izolace spádové bez krycí vrstvy	typ	Cena/m	Cena/m
	PIR T spádové desky	10 900,00 Kč	13 189,00 Kč

rovné nebo spádové tepelně izolační desky bez krycích vrstev PIR index > 250; třída E, rozměr desek: 800 x 1200 mm, tloušťky od 20 mm

Kompaktní střecha spád	typ	Cena/m	Cena/m
	PIR Kompakt spádové desky	11 320,00 Kč	13 697,20 Kč

rovné a spádové desky bez krycích vrstev, PIR index>250;třída reakce E, rozměr desek: 600 x 600 mm** tloušťky od 20 mm, zvýšená objemová hmotnost

Dvospádové odvodnění		Cena/s bez DPH	Cena/s s DPH	
	BauderPIR T LES sada	sada 1	650,00 Kč	786,50 Kč
	sada 2	1 530,00 Kč	1 851,30 Kč	
	sada 3	2 450,00 Kč	2 964,50 Kč	
	sada 4	3 230,00 Kč	3 908,30 Kč	
	sada 5	4 200,00 Kč	5 082,00 Kč	

liniový systém spádování PIR bloková pěna se zvýšenou objemovou hmotností. Sady jsou popř. kombinovatelné, pro zhotovení kompletního systému

Tepelné izolace s krycí vrstvou – minerální rohož

Tepelně izolační desky bez ozubu	tloušťka	obsah/balení	Cena/m ² bez DPH	Cena/m ² s DPH
BauderPIR M 	20 mm λD = 0,027	16,56 m ²	260,00 Kč	314,60 Kč
	30 mm λD = 0,027	11,52 m ²	320,00 Kč	387,20 Kč
	40 mm λD = 0,027	8,64 m ²	370,00 Kč	447,70 Kč
	50 mm λD = 0,027	7,20 m ²	420,00 Kč	508,20 Kč
	60 mm λD = 0,027	5,76 m ²	450,00 Kč	544,50 Kč
	80 mm λD = 0,026	4,32 m ²	550,00 Kč	665,50 Kč
	100 mm λD = 0,026	3,60 m ²	670,00 Kč	810,70 Kč

tepelné izolace plochých střech, oboustranná, krycí vrstva - minerální rohož PIR index > 250; třída E, λD = 0,025≥120mm; 0,026 ≥80 mm; 0,027<80mm rozměr desek: 1200 x 600 mm**

Tepelně izolační desky s ozubem	tloušťka	obsah/balení	Cena/m ² bez DPH	Cena/m ² s DPH
BauderPIR MF 	40 mm λD = 0,027	8,64 m ²	375,00 Kč	453,75 Kč
	50 mm λD = 0,027	7,20 m ²	425,00 Kč	514,25 Kč
	60 mm λD = 0,027	5,76 m ²	460,00 Kč	556,60 Kč
	80 mm λD = 0,026	4,32 m ²	560,00 Kč	677,60 Kč
	100 mm λD = 0,026	3,60 m ²	680,00 Kč	822,80 Kč
	120 mm λD = 0,025	2,88 m ²	790,00 Kč	955,90 Kč
	140 mm λD = 0,025	2,16 m ²	900,00 Kč	1 089,00 Kč
	160 mm λD = 0,025	2,16 m ²	1 040,00 Kč	1 258,40 Kč
	180 mm λD = 0,025	2,16 m ²	1 180,00 Kč	1 427,80 Kč
	200 mm* λD = 0,025	2,16 m ²	1 310,00 Kč	1 585,10 Kč
	220 mm* λD = 0,025	1,44 m ²	1 445,00 Kč	1 748,45 Kč
	240 mm* λD = 0,025	1,44 m ²	1 535,00 Kč	1 857,35 Kč

tepelné izolace plochých střech, oboustranná, krycí vrstva - minerální rohož PIR index > 250; třída E, λD = 0,025≥120mm; 0,026 ≥80 mm; 0,027<80mm rozměr desek: 1200 x 600 mm**

Systémy šikmých střech Nadkroevní tepelná izolace

Nadkroevní tepelná izolace	tloušťka	obsah/balení	Cena/m ² bez DPH	Cena/m ² s DPH
BauderPIR PLUS 	80 mm	10,50 m ²	900,00 Kč	1 089,00 Kč
	100 mm	8,40 m ²	1 050,00 Kč	1 270,50 Kč
	120 mm	8,40 m ²	1 180,00 Kč	1 427,80 Kč
	140 mm	6,30 m ²	1 320,00 Kč	1 597,20 Kč
	160 mm	6,30 m ²	1 450,00 Kč	1 754,50 Kč
	180 mm	4,20 m ²	1 600,00 Kč	1 936,00 Kč
	200 mm*	4,20 m ²	1 740,00 Kč	2 105,40 Kč

tepelně izolační prvek s asfaltovým pásem (DHV), nové zlepšené samolepící přesahy, vestavný rozměr: 1780 x 1180 mm**

Nadkroevní tepelná izolace	tloušťka	obsah/balení	Cena/m ² bez DPH	Cena/m ² s DPH
BauderPIR SF 	80 mm	10,50 m ²	850,00 Kč	1 028,50 Kč
	100 mm	8,40 m ²	1 000,00 Kč	1 210,00 Kč
	120 mm	8,40 m ²	1 130,00 Kč	1 367,30 Kč
	140 mm	6,30 m ²	1 270,00 Kč	1 536,70 Kč
	160 mm	6,30 m ²	1 400,00 Kč	1 694,00 Kč
	180 mm	4,20 m ²	1 550,00 Kč	1 875,50 Kč
	200 mm*	4,20 m ²	1 690,00 Kč	2 044,90 Kč
	220 mm*	4,20 m ²	1 820,00 Kč	2 202,20 Kč
240 mm*	4,20 m ²	1 950,00 Kč	2 359,50 Kč	

tepelně izolační prvek se speciální fólií (DHV), nové zlepšené samolepící přesahy, krycí vrstvy: oboustranně hliník; doplněné na horní straně speciální neoslivnou fólií, vnější rozměr: 1800 x 1200 mm

Doplňkové hydroizolační vrstvy asfaltové		m ² /pal.	m ² /role	Cena/m bez DPH	Cena/m ² s DPH
BauderTOP BUZI NSK	sd≤0,1m	960	64	99,00 Kč	119,79 Kč
BauderTOP TS 40 NSK	sd cca. 20 m	800	40	99,00 Kč	119,79 Kč

5-ti vrstvá difuzně otevřená asfaltová hydroizolační vrstva se samolepícím spojem, extrémně robustní délka 50 m, šíře: 1,28 m

BauderTOP VENT NSK		m ² /pal.	m ² /role	Cena/m bez DPH	Cena/m ² s DPH
	sd≤0,1m	100	25	220,00 Kč	266,20 Kč

difuzně otevřená dělicí vrstva se strukturovanou rohoží vhodná pod TiZn, kovovou falcovanou krytinu, šíře: 1,25 m; délka 20 m

Seznam kontaktních telefonních čísel na regionální obchodní zástupce (dle okresů):

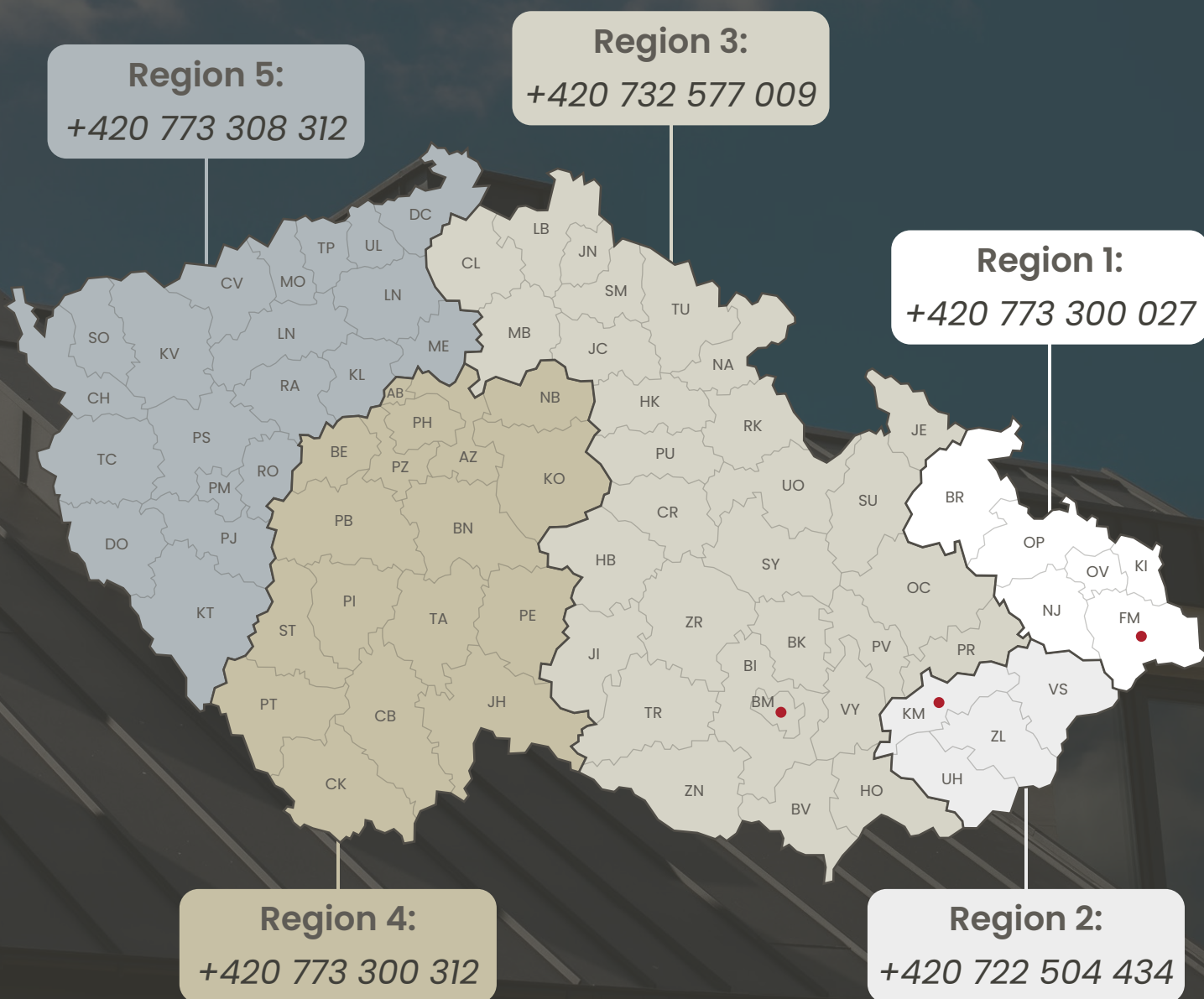

Centrála Brno

Holandská 878/2,
639 00 Brno

tel: +420 773 300 312
tel: +420 773 308 312
email: nortia@nortia.cz

Pobočka Kroměříž

Jožky Silného 2349,
767 01 Kroměříž

tel: +420 577 544 617
mobil: +420 737 051 601
email: kromeriz@nortia.cz

Pobočka Frýdek-Místek

Příborská 259,
739 42 Chlebovice

tel: +420 555 333 726
mobil: +420 605 338 333
email: frydek@nortia.cz